



Velkommen til LIFTER DANMARK

Internt transportmateriel og værkstedsudstyr

- SwedLine produkter



Tlf.: 8672 2288



E-mail: post@lifterdanmark.dk

Med dette katalog tilbyder Lifter Danmark Swedline produkter. Denne serie omfatter internt transportudstyr lige fra små sækkevogne til store og kraftige stalere, forskelligt værkstedsudstyr, donkrafte, borde, skabe, reoler, reklameskilte og meget andet. Det meste er til hurtig levering og det hele til lave priser. Du inviteres hermed til at gå på opdagelse på i dette katalog, og finder du interesse for et eller flere af produkterne så kontakt os på telefon eller mail for yderligere informationer. Vi er klar ved telefon og taster og glæder os til at betjene dig



Palleløftere og tilbehør



Elektriske palle vogne. Selvkørende



Stalere - små og store



Sakseløfte vogne - Saksepalleløfter



Platformsvogne og Rulleborde. Trolleys



Sækkevogne



Møbeltransportør, maskintransportør



Sammenfoldelig rullebane og Lagerløbehjul med platform



Donkrafte - hydrauliske - Bukke til maskiner og trucks



Gaffelforlængere - Gaffeltransportør - trucktilbehør



Løfteborde med og uden hjul. Sakseborde - saksevogne



Værkstedskran - Truckkran



Balancekran



Stålskabe til værksted og arkiv



Arbejdsborde - Pakkeborde Palleben



Arbejdsborde - Værktøjsskabe Værktøjsvogne



Værktøjstavler samt kroge og Tilbehør til værktøjstavler



Komputerskab



Lagerreoler og dækreoler



Maskinskøjter - maskintransportør



Tipcontainere - Spildbakker Værktøjscontainer



Affaldsbeholdere - affaldsvogne- affaldsspande



Sneskraber - sandskraber Til truck



Pallebure



Turn@about. Nem manøvrering af palleløfteren



Nøgleskabe, mappearkiv med hjul



Reoler med små plast kasser



Truckværn - maskinbeskyttelse og afskærmning



Gadeskilte - reklameskilte



Elefantfod - Elefantødder



Diverse hjul



Ladere



Batterier til stalere

- Forside**
- [Pallevogne og tilbehør](#)
- [Sakseløftere](#)
- [El pallevogne og stalere](#)
- [Stalere manuelle](#)
- [Selvkørende stalere](#)
- [Små stalere](#)
- [Sækkevogne](#)
- [Maskinskøjter og møbeltransportør](#)
- [Værktøjsskabe og små skabe](#)
- [Arbejdsborde - Pakkeborde](#)
- [Mobile værktøjsskabe](#)
- [Stålskabe](#)
- [Opbevaringsskabe](#)
- [Reoler](#)
- [Elefantfodder](#)
- [Værktøjstavler og tilbehør](#)
- [Rulleborde og rullevogne](#)
- [Værktøjsvogne - værktøjscontainer](#)
- [Tøndeløfter- tøndevender](#)
- [Tøndeaggregat til truck](#)
- [Spildbakker til tønder og dunke](#)
- [Tøndeopbevaring](#)
- [Tipcontainere åbne](#)
- [Tipcontainere lukkede](#)
- [Diverse tipcontainere](#)
- [Sneskraber til truck](#)
- [Trucktilbehør og truckværn](#)
- [Donkraft til truck og maskiner](#)
- [Truckkran og værkstedskraner](#)
- [Rullebaner og lagerløbehjul](#)
- [Saksevogne](#)
- [Sakseborde](#)
- [Pallebure, pakkebure](#)
- [Skilttestandere](#)
- [Affaldsbeholder med hjul](#)
- [Truckkurv](#)
- [Lifter Danmark udstyr - links](#)



[Nyhed ! Se vores generatorer og batterier her...](#)

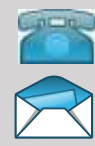

Palle vogne

Palle vogne fås i et hav af varianter og kvaliteter og derfor også til forskellige priser.

Inden køb skal der derfor tages stilling til, hvor intensivt palle vognen skal bruges, hvilket miljø den skal køre i, og hvilken hjul type den ønskes bestykket med. Der skal også tages i betragtning, hvilket gods og dermed ofte hvilken palle størrelse der skal transporteres. Kontakt os endelig hvis du er i tvivl. Vi hjælper gerne til med rådgivning om, hvilken af vores palle vogne der passer bedst til dit behov.

Klik på billederne nedenfor for at se mere om de forskellige vogne

Kvalitets palle vogn



Let palle vogn



Billig palle vogn



Lange palle vogne



Rustfri palle vogn



Palle vogne 3000 kg



Lavprofil palle vogn



Butikspalle vogn til ¼ paller



Vejepalle vogne



Mekanisk palle vogn



Turn about. Til formindskelse
Af drejeradius



Palle vognestand



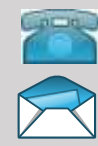

Palle vogne i høj kvalitet

LIFTER LDLW22, 2200 kg

- Smørenipler på strategiske steder
- Indbygget overbelastningsventil
- Pumpe lejret i Kugleleje. = nem styring
- Stort udvalg af længder og hjul typer



LIFTER LDLDW22 Se stort brochureblad [her...](#)

Art.nr.	Kapacitet kg	Max løfte-højde mm	Min løfte-højde mm	Gaffellængde mm	Gaffelbredde mm	Gaffeldim. B x H mm	Styrehjul 180x50 mm	Gaffelhjul mm	Egenvægt kg
1300501	2200	200	85	600	520	160x60	Nylon	Nylon/Singel	58
1300621	2200	200	85	600	520	160x60	Polyuretan	Poly/Singel	58
1300516	2200	200	85	810	520	160x60	Nylon	Nylon/Singel	62
1300534	2200	200	85	810	520	160x60	Polyuretan	Poly/Singel	62
1300502	2200	200	85	910	520	160x60	Nylon	Nylon/Singel	65
1300505	2200	200	85	910	520	160x60	Nylon	Nylon/Boggie	65
1300513	2200	200	85	910	520	160x60	Polyuretan	Poly/Singel	65
1300514	2200	200	85	910	520	160x60	Polyuretan	Poly/Boggie	65
1300503	2200	200	85	1150	520	160x60	Nylon	Nylon/Singel	70
1300504	2200	200	85	1150	520	160x60	Nylon	Nylon/Boggie	70
1300512	2200	200	85	1150	520	160x60	Polyuretan	Poly/Singel	70
1300511	2200	200	85	1150	520	160x60	Polyuretan	Poly/Boggie	70
1300095	1500	200	85	1520	520	160x60	Polyuretan	Poly/Boggie	85
1300096	1500	200	85	1820	520	160x60	Polyuretan	Poly/Boggie	92
1300097	1500	200	85	2100	520	160x60	Polyuretan	Poly/Boggie	105
1300098	1500	200	85	2300	520	160x60	Polyuretan	Poly/Boggie	112

AM2200

Palle vogn LDAM2200 er den perfekte palleløfter til lageret og lastbiler.

- * Quickløft som standard
- * Meget støjsvag
- * Nem at håndtere
- * Robust og holdbar
- * Teflonbelagte lejer gør den meget letrullende
- * Patenteret håndtag.



[Klik her eller på billedet for download af brochureblad](#)

Art. Nr.	Kapacitet kg	Maks løftehøjde mm	Min. Løftehøjde mm	Gaffellængde mm	Gaffelbredde mm	Gaffelstørrelse mm	Styrehjul Ø170x50	Gaffelhjul mm	Egenvægt kg
64032	2200	205	83	795	520	150x53	Gummi	Nylon/singel	51
64033	2200	205	83	795	521	150x53	Gummi	Vulkolan/singel	51
64004	2200	205	83	1150	522	150x53	Nylon	Nylon/singel	58
64005	2200	205	83	1150	523	150x53	Vulkolan	Vulkolan/singel	58
64006	2200	205	83	1150	524	150x53	Vulkolan	Vulkolan/bogie	58
64039	2200	205	83	1150	525	150x53	Nylon	Nylon/bogie	58
64040	2200	205	83	1150	526	150x53	Gummi	Gummi/Singel	58
64041	2200	205	83	1150	527	150x53	Gummi	Gummi/bogie	58



LIFTER LDLW22, 2200 kg pallevogn

- Smørenipler på strategiske steder
- Indbygget overbelastningsventil
- Pumpe lejret i Kugleleje. = nem styring
- Stort udvalg af længder og hjul typer

God solid pallevogn der kan tåle at blive brugt



Art.nr.	Kapacitet kg	Max løfte-højde mm	Min løfte-højde mm	Gaffellængde mm	Gaffelbredde mm	Gaffeldim. B x H mm	Styrehjul 180x50 mm	Gaffelhjul mm	Egenvægt kg
1300501	2200	200	85	600	520	160x60	Nylon	Nylon/Singel	58
1300621	2200	200	85	600	520	160x60	Polyuretan	Poly/Singel	58
1300516	2200	200	85	810	520	160x60	Nylon	Nylon/Singel	62
1300534	2200	200	85	810	520	160x60	Polyuretan	Poly/Singel	62
1300502	2200	200	85	910	520	160x60	Nylon	Nylon/Singel	65
1300505	2200	200	85	910	520	160x60	Nylon	Nylon/Boggie	65
1300513	2200	200	85	910	520	160x60	Polyuretan	Poly/Singel	65
1300514	2200	200	85	910	520	160x60	Polyuretan	Poly/Boggie	65
1300503	2200	200	85	1150	520	160x60	Nylon	Nylon/Singel	70
1300504	2200	200	85	1150	520	160x60	Nylon	Nylon/Boggie	70
1300512	2200	200	85	1150	520	160x60	Polyuretan	Poly/Singel	70
1300511	2200	200	85	1150	520	160x60	Polyuretan	Poly/Boggie	70
1300095	1500	200	85	1520	520	160x60	Polyuretan	Poly/Boggie	85
1300096	1500	200	85	1820	520	160x60	Polyuretan	Poly/Boggie	92
1300097	1500	200	85	2100	520	160x60	Polyuretan	Poly/Boggie	105
1300098	1500	200	85	2300	520	160x60	Polyuretan	Poly/Boggie	112

Bestil eller hør mere på tlf.: 8672 2288 eller mail: post@lifterdanmark.dk



Kvalitetspalleløfter med lav egenvægt.



LDAM2200

Pallevogn LDAM2200 er den perfekte palleløfter til lageret og lastbiler.

- * Quickløft som standard
- * Meget støjsvag
- * Nem at håndtere
- * Robust og holdbar
- * Teflonbelagte lejer gør den meget letrullende
- * Patenteret ergonomisk håndtag.

Art. Nr.	Kapacitet kg	Maks løftehøjde mm	Min. løftehøjde mm	Gaffellængde mm	Gaffelbredde mm	Gaffelstørrelse mm	Styrehjul Ø170x50	Gaffelhjul mm	Egenvægt kg
64032	2200	205	83	795	520	150x53	Gummi	Nylon/singel	51
64033	2200	205	83	795	521	150x53	Gummi	Vulkolan/singel	51
64004	2200	205	83	1150	522	150x53	Nylon	Nylon/singel	58
64005	2200	205	83	1150	523	150x53	Vulkolan	Vulkolan/singel	58
64006	2200	205	83	1150	524	150x53	Vulkolan	Vulkolan/bogie	58
64039	2200	205	83	1150	525	150x53	Nylon	Nylon/bogie	58
64040	2200	205	83	1150	526	150x53	Gummi	Gummi/Singel	58
64041	2200	205	83	1150	527	150x53	Gummi	Gummi/bogie	58

Bestil eller hør mere på tlf.: 8672 2288 eller mail: post@lifterdanmark.dk

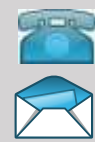

**PALLEVOGN LD- PT2 STANDARD
LØFTEKAPACITET 2000 KG.**

- Kompakt og stærk Pumpe der holder længe
- Vedligeholdelsesfrie kuglelejer
- Klatrehjul så pallen kan tages på tværs
- Smidig at manøvre med 230° drejeradius
- Overbelastningsventil
- 3-positions kontrol i håndtaget
- Løfter pallen på tre pumpslag
- CE og GS - TUV certificeret

Se større billede [her...](#)



Art.nr.	40000	41502	41503	41504
Kapacitet Kg	2000	2000	2000	2000
Max løftehøjde mm	200	200	200	200
Min løftehøjde mm	85	85	85	85
Gaffellængde mm	1150	1150	1150	1150
Gaffelbredde mm	520	520	520	520
Gaffelstørrelse mm	160x60	160x60	160x60	160x60
Styrehjul 180x50	Nylon	Nylon	Polyuretan	Polyuretan
Gaffelhjul	Nylon/Singel	Nylon/bogie	Polyuretan/singel	Polyuretan/bogie
Egenvægt kg	70	70	70	70

LD-PL 2000 QUICKLIFT

- Quick løftfunktion op til 150 kg som standard
- Løfter op under pallen på et pumpslag
- Overbelastningsventil.
- Klatrehjul så pallen kan tages på tværs
- Afrundede gaffelspidser forenkler godshåndteringen.

- Vedligeholdelsesfrie kuglelejer
- 230 graders drejeradie
- Beklædt håndtag gør den behagelig at anvende
- CE og GS TUV Certificeret

Se større billede [her...](#)



Art.nr. 40002

Artnr	Kapacitet kg	Max løftehøjde mm	Min højde mm	Gaffellængde mm	Gaffelbredde mm	Gaffelstr. mm	Styrehjul	Gaffelhjul	Egenvægt kg
40001	2000	200	85	1150	520	160	Nylon	Nylon/Singel	75
40002	2000	200	85	1150	520	160	Nylon	Nylon/Bogie	75
40003	2000	200	85	1150	520	160	Gummi	Polyurethan/Singel	75
40004	2000	200	85	1150	520	160	Gummi	Polyurethan/Bogie	75
41001	2000	200	85	915	520	160	Nylon	Nylon/Singel	70
41002	2000	200	85	915	520	160	Nylon	Nylon/Bogie	70
41003	2000	200	85	915	520	160	Gummi	Polyurethan/Singel	70
41004	2000	200	85	915	520	160	Gummi	Polyurethan/Bogie	70
41011	2000	200	85	800	520	160	Nylon	Nylon/Singel	68
41013	2000	200	85	800	520	160	Gummi	Polyurethan/Singel	68
41021	2000	200	85	650	520	160	Nylon	Nylon/Singel	65
41023	2000	200	85	650	520	160	Gummi	Polyurethan/Singel	65
40015	1500	200	85	1500	520	160	Gummi	Polyurethan/Bogie	85
40020	1500	200	85	2000	520	160	Gummi	Polyurethan/Bogie	95
40025	1500	200	85	2500	520	160	Gummi	Polyurethan/Bogie	110

**Markedets letteste "rigtige" palleløfter - vejer kun 50 kg.
Forsynet med polyurethan bogiehjul for støjsvag kørsel selv på ujævnt gulv .**

Art.nr.	41604
Kapacitet Kg	1600
Max Løftehøjde mm	190
Min løftehøjde mm	75
Gaffellængde mm	1150
Gaffelbredde mm	520
Gaffeldimensioner mm	150x50
Styrehjul ø mm	180x50
Gaffelhjul ø mm	Polyurethan / Bogie
Egenvægt Kg	50



Robust og graftig pallevoغن. Perfekt til dig der Håndterer krævende og tungt gods. Kapacitet 2500 kg.

Art.nr.	41030
Kapacitet Kg	2500
Max Løftehøjde mm	200
Min løftehøjde mm	85
Gaffellængde mm	1150
Gaffelbredde mm	520
Gaffeldimensioner mm	160x53
Styrehjul ø180 x50mm	Polyurethan
Gaffelhjul ø 80x70mm	Polyurethan / Bogie
Egenvægt Kg	76





Standard pallevogn med alle nødvendige funktioner

- Kompakt og stærk pumpe der holder længe
- Vedligeholdelsesfrie kuglelejer
- Klatrehjul så pallen kan tages på tværs
- Smidig at manøvre med 230° drejeradie
- Overbelastningsventil
- 3-positions kontrol i håndtaget
- Løfter pallen på tre pumpslag
- CE og GS - TUV certificeret
- 2 forskellige gaffellængder
- Vælg ønsket hjul type



Art.nr.	40000	41502	41503	41504
Kapacitet Kg	2200	2200	2200	2200
Max løftehøjde mm	200	200	200	200
Min løftehøjde mm	85	85	85	85
Gaffellængde mm	1150	1150	1150	1150
Gaffelbredde mm	520	520	520	520
Gaffelstørrelse mm	160x60	160x60	160x60	160x60
Styrehjul 180x50	Nylon	Nylon	Polyuretan	Polyuretan
Gaffelhjul	Nylon/Singel	Nylon/bogie	Polyuretan/ singel	Polyuretan/ bogie
Egenvægt kg	70	70	70	70

Bestil eller hør mere på tlf.: 8672 2288 eller mail: post@lifterdanmark.dk



**Markedets letteste "rigtige" palleløfter - vejer kun 50 kg.
Forsynet med polyurethan bogiehjul for støjsvag kørsel selv på ujævnt gulv .**



Art.nr.	41604
Kapacitet Kg	1600
Max Løftehøjde mm	190
Min løftehøjde mm	75
Gaffellængde mm	1150
Gaffelbredde mm	520
Gaffeldimensioner mm	150x50
Styrehjul ø mm	180x50
Gaffelhjul ø mm	Polyuretan / Bogie
Egenvægt Kg	50

Bestil eller hør mere på tlf.: 8672 2288 eller mail: post@lifterdanmark.dk



Standard palleløfter med quick løft

- Quick løftefunktion op til 150 kg som standard
- Løfter op under pallen på et pumpslag
- Overbelastningsventil.
- Klatrehjul så pallen kan tages på tværs
- Afrundede gaffelspidser forenkler godshåndteringen.
- Vedligeholdelsesfrie kuglelejer
- 230 graders drejeradie
- Beklædt håndtag gør den behagelig at anvende
- CE og GS TUV Certificeret

Mange forskellige gaffellængder og forskellige hjulbeskytninger
-se tabellen nedenfor



Artnr	Kapacitet	Max løftehøjde	Min højde	Gaffellængde	Gaffelbredde	Gaffelstr.	Styrehjul	Gaffelhjul	Egenvægt
	kg	mm	mm	mm	mm	mm			kg
40001	2000	200	85	1150	520	160	Nylon	Ny lon/Singel	75
40002	2000	200	85	1150	520	160	Nylon	Ny lon/Boggi	75
40003	2000	200	85	1150	520	160	Gummi	Poly uretan/Singel	75
40004	2000	200	85	1150	520	160	Gummi	Poly uretan/Boggi	75
41001	2000	200	85	915	520	160	Nylon	Ny lon/Singel	70
41002	2000	200	85	915	520	160	Nylon	Ny lon/Boggi	70
41003	2000	200	85	915	520	160	Gummi	Poly uretan/Singel	70
41004	2000	200	85	915	520	160	Gummi	Poly uretan/Boggi	70
41011	2000	200	85	800	520	160	Nylon	Ny lon/Singel	68
41013	2000	200	85	800	520	160	Gummi	Poly uretan/Singel	68
41021	2000	200	85	650	520	160	Nylon	Ny lon/Singel	65
41023	2000	200	85	650	520	160	Gummi	Poly uretan/Singel	65
40015	1500	200	85	1500	520	160	Gummi	Poly uretan/Boggi	85
40020	1500	200	85	2000	520	160	Gummi	Poly uretan/Boggi	95
40025	1500	200	85	2500	520	160	Gummi	Poly uretan/Boggi	110

Bestil eller hør mere på tlf.: 8672 2288 eller mail: post@lifterdanmark.dk

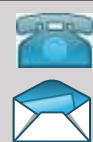

Specielle Palleløftere



Pallevogn lave gaffler



Rustfri palleløfter



Palleløfter med vægt

Art.nr.	42001	42011	40204	40205	40006	40007	40008
Model	Vægt	Vægt/Printer	Rustfri	Rustfri	4-vejs	Lav model	Lav model
Kapacitet Kg	2000	2000	2000	2000	2000	1500	1000
Min. løftehøjde mm	88	88	85	85	85	51	35
Max. løftehøjde mm	200	200	200	200	200	175	90
Gaffelbredde mm	568	568	520	520	520	520	520
Gaffellængde mm	1150	1150	1150	1150	1150	1150	1150
Gaffelstr. mm	178	178	160	160	160	160	160
Gaffelhjul Ø 85 x 100 mm	Pu*/Boggi	Pu*/Boggi	Nyl/Singel	Nyl/Boggi	Nyl/Singel	Nyl/Boggi 50x93	Stål/Boggi 34x58
Styrhjul Ø 180 x 50 mm	Gummi	Gummi	Nylon	Nylon	Nylon	Gummi	Gummi 160x50
Egenvægt kg	95	95	78	78	78	70	65



LD-AC 3000. Palleløfter til 3000 kg

Meget robust og stabil pallevogn beregnet til 3000 kg.
Perfekt til den der skal håndtere tungt og krævende gods !
Med dens mange forstærkninger og smarte design mærkes forskellen ! Bremsen sikre at vognen ikke utilsigtet triller på f.eks en skråning eller lastbilrampe.
Galvaniseret pumpe og bremse.
Leveres med fodbremse som standard.



Art.nr. 41201

Se stort billede [her...](#)

[Pallevogn med lange gaffler kan ses her...](#)

Art.nr	41202
Kapacitet Kg	3000
Gaffellængde mm	1150
Gaffelbredde mm	520
Max løftehøjde mm	200
Min løftehøjde mm	85
Gaffelhjul	Bogie/Pu* 82x70 mm
Styrhjul 180x50	Polyuretan
Egenvægt kg	80



Palleløfter med lange gaffer. Viste model er med 2500 mm gaffer og beregnet til en kapacitet på 1500 kg.



Artnr	Kapacitet	Max løftehøjde	Min højde	Gaffellængde	Gaffelbredde	Gaffelstr.	Styrehjul	Gaffelhjul	Egenvægt
	kg	mm	mm	mm	mm	mm			kg
40015	1500	200	85	1500	520	160	Gummi	Poly uretan/Bogie	85
40020	1500	200	85	2000	520	160	Gummi	Poly uretan/Bogie	95
40025	1500	200	85	2500	520	160	Gummi	Poly uretan/Bogie	110

Se mange flere løftevogne på www.palleløfter.dk

Bestil eller hør mere på tlf.: 8672 2288 eller mail: post@lifterdanmark.dk



Meget robuste og stabile palle vogne beregnet til 3000 kg. Perfekt til den der skal håndtere tungt og krævende gods ! Med dens mange forstærkninger og smarte design mærkes forskellen ! Bremsen sikrer at vognen ikke utilsigtet triller på f.eks en skråning eller lastbilrampe. Galvaniseret pumpe og bremse. Leveres med fodbremse som standard.



Art.nr	41202
Kapacitet Kg	3000
Gaffellængde mm	1150
Gaffelbredde mm	520
Max løftehøjde mm	200
Min løftehøjde mm	85
Gaffelhjul	Bogie/Pu* 82x70 mm
Styrehjul 180x50	Polyuretan
Egenvægt kg	80

Se flere palle vogne og højt løftende palle vogne på www.sækkevogne.dk

Bestil eller hør mere på tlf.: 8672 2288 eller mail: post@lifterdanmark.dk



*Pallevogn med lave gaffler, helt ned til 35 mm i sænket position.
Velegnet til lave paller og "ikke EU-paller"*

Art.nr.	40007	40008
Model	Lav model	Lav model
Kapacitet Kg	1500	1000
Min. løftehøjde mm	51	35
Max. løftehøjde mm	175	90
Gaffelbredde mm	520	520
Gaffellængde mm	1150	1150
Gaffelstr. mm	160	160
Gaffelhjul Ø 85 x 100 mm	Nyl/Bogie 50x93	Stål/Bogie 34x58
Styrhjul Ø 180 x 50 mm	Gummi	Gummi 160x50
Egenvægt kg	70	65



Bestil eller hør mere på tlf.: 8672 2288 eller mail: post@lifterdanmark.dk



Vejepallevogn. Få vejte godset på paller, hvor du vil. Vognen er forsynet med 4 vejeceller der gør vejningen meget præcis. Vejenøjagtigheden er +/- 1 kg. Displayet viser netto- og bruttovægt og der er mulighed for tarering. Der anvendes 4 styk LR6 batterier som medfølger.



Art.nr.	42001
Model	Vægt
Kapacitet Kg	2000
Min. løftehøjde mm	88
Max. løftehøjde mm	200
Gaffelbredde mm	568
Gaffellængde mm	1150
Gaffelstr. mm	160
Gaffelhjul Ø 85 x 100 mm	Pu*/Bogie
Styrhjul Ø 180 x 50 mm	Gummi
Egenvægt kg	85

Bestil eller hør mere på tlf.: 8672 2288 eller mail: post@lifterdanmark.dk



*Rustfri palleløfter. Monteret med nylon hjul. Bogie eller enkelt gaffelhjul
Forsynet med ergonomisk håndtag.*



Art.nr.	40204	40205
Model	Rustfri	Rustfri
Kapacitet Kg	2000	2000
Min. løftehøjde mm	85	85
Max. løftehøjde mm	200	200
Gaffelbredde mm	520	520
Gaffellængde mm	1150	1150
Gaffelstr. mm	160	160
Gaffelhjul Ø 85 x 100 mm	Nyl/Singel	Nyl/Bogie
Styrhjul Ø 180 x 50 mm	Nylon	Nylon
Egenvægt kg	78	78

[Se flere rustfrie palleløftere her...](#)

Bestil eller hør mere på tlf.: 8672 2288 eller mail: post@lifterdanmark.dk

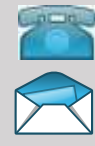

Butikspallevogne.

Butikspallevogn / ¼ palleløfter

Butikspallevogn til nem flytning af ¼ paller. Mekanisk løft og sænk med fodpedal

Art.nr.	41820
Min. gaffelhøjde mm	95
Max. gaffelhøjde mm	120
Gaffellængde mm	580
Gaffelbredde mm	210
Kapacitet Kg:	200
Egenvægt kg	21

Klik [her...](#) for stort billede



Let palleløfter

Mekanisk Palleløfter. Løfter 300 kg

Kapacitet kg: 300
Min.løftehøjde mm: 85
Max. Løftehøjde mm: 145
Gaffellængde mm: 800 eller 1100 mm
Gaffelbredde mm: 420
Totalhøjde mm: 1170
Styrehjul: 80x40
Gaffelhjul: 80x40
Egenvægt kg: 26 / 31
Hjul Ø 125 mm: Nylon

Mekanisk palleløfter. Løfter pallen nemt og hurtigt
Ved at trække håndtaget bagud.

- Håndtag kan nedfældes
- Ekstrem lav egenvægt (26 kg).
- Let at tage med sig i f.eks bilen.

Varenummer **LD41800** for 800 mm gaffler og **LD411810** for 1100 mm gaffler





¼ palleløfter - Butiksstabler

Butikspallevogn til nem flytning af ¼ paller. Mekanisk løft og sænk med fodpedal. Et uundværligt redskab til butikken



Se også vores butikslifte på www.minilift.dk

Bestil eller hør mere på tlf.: 8672 2288 eller mail: post@lifterdanmark.dk

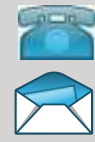

Vælg den rigtige pallevogn

Valg af hjul og gaffellængder på pallevogne

Det som adskiller forskellige typer af palleløftere er i stor udstrækning hjulene og gaffellængderne. Her er nogle af de almindeligste typer

Hjulmateriale:

- **Nylonhjul**
 - Ruller nemt ved tunge laster - nem igangsætning. Hårde hjul til hårdt gulv
- **Polyurethanhjul**
 - Lærmer mindre på normale gulve. Giver mindre slidtage på både gulv og hjul. Mere modstandsdygtige over for småsten / grus. Blødere end nylonhjul
- **Gummihjul**
 - Samme egenskaber som polyurethanhjul, men blødere og mere stille. Egner sig kun til begrænsede laster da vognen ellers bliver for svær at trække igang

Hjultype:

- **Singel/enkelt hjul i gaffler**
 - Til normal og nem håndtering. Nem styring ved plane gulve.
- **Bogie hjul i gaffler**
 - Til håndtering på ramper eller ujævnt gulv. Fordeler lasten på flere hjul, hvilket giver større fleksibilitet og mindre slid på gulvet

Gaffellængder:

- 1150 mm er standard til hele EUR paller
- 910 mm er en fleksibel længde der kan anvendes til både hele og halve europapaller .
- 800 mm er mest til halvpaller
- Ekstra lange gaffler er til håndtering af langt gods eller flere paller samtidigt. Vær opmærksom på at palleløfterens kapacitet bliver lavere desto længere gaffler.

Øvrigt:

- **Lave gaffler**
 - Til f.eks håndtering af asiatiske paller
 - eller specialgoods som er lavere end alm. pallehøjde.
- **Quick løftfunktion.**
 - 2 pump med pumpestangen og man er op under pallen
- **Klatrehjul/Glideskinne**
 - hvis paller tages på tværs

I fugtigt miljø anvendes rustfrie eller galvaniserede palleløftere.

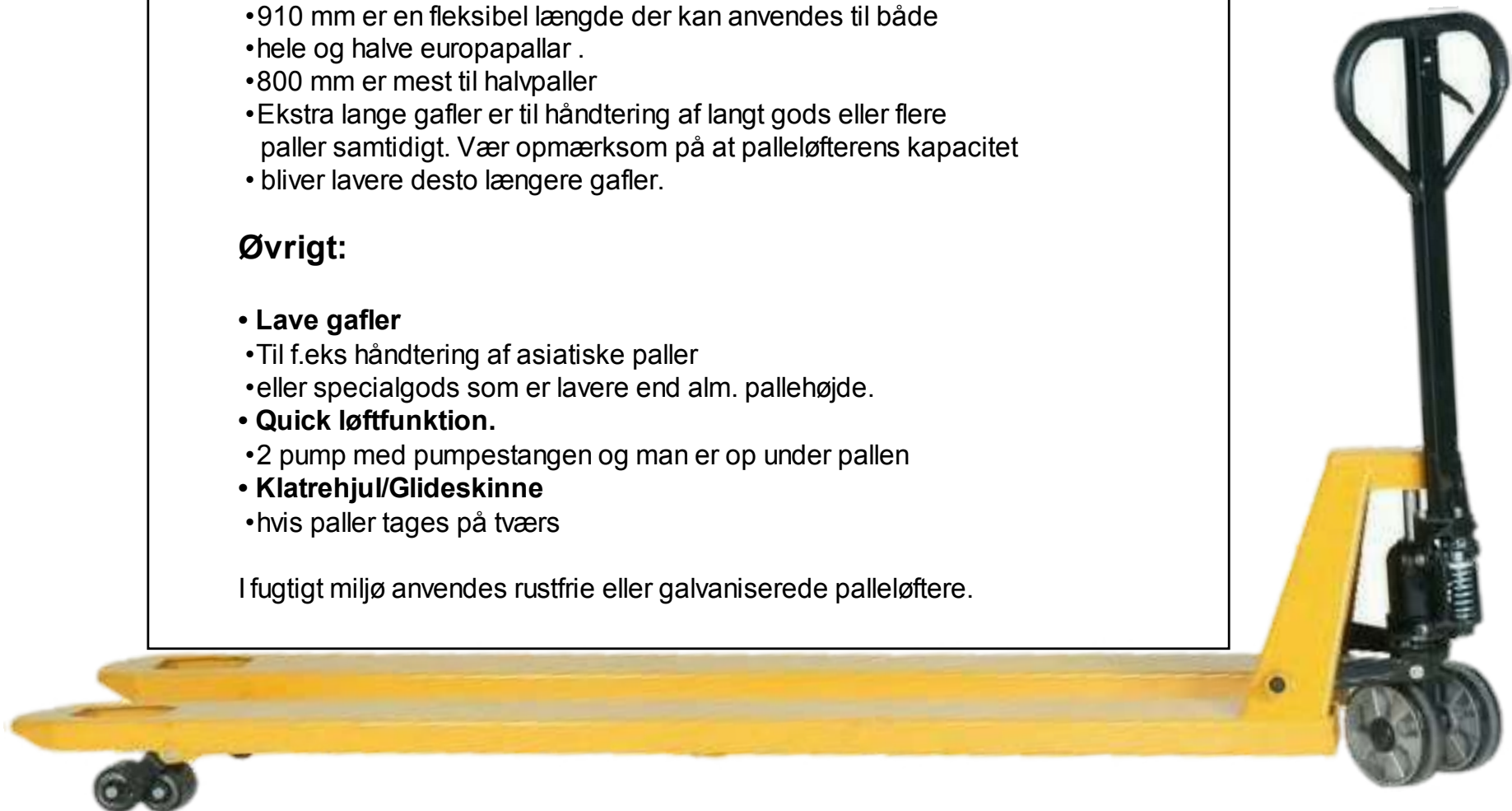

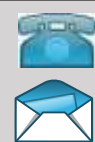

Pallevoognshjul - reservedele

Hjulmateriale:

• Nylonhjul

Ruller nemt ved tunge laster - nem igangsætning. Hårde hjul til hårdt gulv

• Polyuretanhjul

Larmer mindre på normale gulve. Giver mindre slidtage på både gulv og hjul. Mere modstandsdygtige over for småsten / grus. Blødere end nylonhjul

• Gummihjul

Samme egenskaber som polyuretanhjul, men blødere og mere stille. Egner sig kun til begrænsede laster da vognen ellers bliver for svær at trække igang.



Art.nr.	Model	Diameter mm	Bredde mm	Navlængde mm	Farve	Følge
20983	Styrehjul Nylon	180	50	50	Hvid	Nylon
20973	Styrehjul Gummi	180	50	50	Sort	Aluminium
20994	Styrehjul Poly	175	50	50	Sort	Aluminium
21010	Styrehjul Poly	200	50	50	Sort	Stål
21005	Styrehjul Gummi	200	50	60	Sort	Aluminium
21001	Styrehjul Poly	200	50	50	Sort	Aluminium
21000	Styrehjul Nylon	200	50	50	Hvid	Aluminium
20982	Styrehjul Volkulan	180	50	50	Rød	Stål
20988	Gaffelhjul Nylon Bogie	80	70		Hvid	
20989	Gaffelhjul Nylon Singel	80	93		Hvid	
20991	Gaffelhjul Poly Bogie	80	70			
20995	Gaffelhjul Poly Singel	80	93		Sort	
20914	Gaffelhjul Bogie Volkulan	80	70		Gul	
20930	Gaffelhjul Singel Volkulan	80	93		Gul	
19055	Fast Hjul Gummi	160	40	60	Sort/Grå	Plast
19056	Drejehjul Gummi	160	40	60	Sort/Grå	Plast
19060	Fast Hjul Nylon	150	40	60	Hvid	plast
19061	Drejehjul Nylon	150	40	60	Hvid	Plast
19065	Drejehjul Nylon med bremse	150	40	60	Hvid	Plast
19066	Drejehjul Gummi med bremse	160	40	60	Sort/Grå	Plast
19070	Luftgummihjul	300	100	90	Sort	Aluminium

Alle hjul leveres komplet med lejer

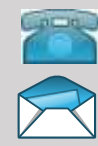

Tilbehør til palle vogne.

Palle vogns stand / stop.

Unik stop-it bremse som holder alle typer palle vogne på plads under transport eller i virksomheden.



Gummi
(Art.nr.00100)
Mål: 350x350x40

Turn@about. Anordning til formindskelse af en palle løfters drejeradius

Turn@about er to ekstra hjul som monteres på gaffelen hvorved palle løfteren kan rotere let om sit midtpunkt. Palle vognen bliver derved meget nemmere at manøvrere i snævre gange og i f.eks lastbiler. Der kan opnås en stor tidsbesparelse ved håndteringen af varem på paller og der skal færre kræfter til håndteringen. Turn@about vil hurtigt tjene sig selv hjem mange Gange. Drejeradius bliver forbedret med op til 72 % !



Komplet monteringskit.
Bolte og bor og skabelon medfølger.



Turn@about monteret



Turn@about monteret. Set under palle løfteren

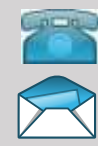

Sakseløftere. Manuelle elektriske

Sakseløftere er et godt redskab til industrien hvor paller skal flyttes og løftes op til ønsket arbejds højde. Med sænkede gaffler fungerer den nogenlunde som en almindelig palleløfter. Når gafflerne løftes et stykke over gulvet vil et sæt stabilisatorer sørge for at sakseløfteren står stabilt og sikkert på gulvet.

Art.nr. 43002
2-trins stempelstang
rustfri



Art.nr. 43000, 43015
2-trins stempelstang
Automatisk quick løft



Art.nr. 43020
Enkelt stempelstang



Art.nr. 43010
Enkelt stempelstang
Elektrisk med batteri
og lader



Klik på billederne for at se stort billede af saksevojnene

Art.nr.	41530	43000	43020	43015	43002	43010	43030
Stempeltype	Teleskop	Teleskop	Enkelcylinder	Teleskop	Teleskop	Enkelcylinder	Teleskop
Kapacitet Kg	1000	1000	1000	1000	1000	1000	1000
Min.løftehøjde mm	85	85	85	85	85	85	85
Max.løftehøjde mm	800	800	800	795	800	800	800
Gaffelbredde mm	540	540	540	540	540	540	540
Gaffellængde mm	1150	1150	1150	1500	1150	1150	1170
Gaffelstr.	160	160	160	160	160	160	160
Gaffelhjul Ø 80 x 100 mm	Nylon	Polyuretan	Polyuretan	Polyuretan	Nylon	Polyuretan	Polyuretan
Styrehjul Ø 175 x 50 mm	Nylon	Gummi	Gummi	Gummi	Nylon	Gummi	Gummi
Egenvægt kg	95	100	125	120	100	170	127

Manul sakseløfter fås også med 1500 mm gaffler.



Se flere sakseløftevojnene på www.palleløfter.dk



Sakseløftevogn med elektrisk løft. Gør løft af tunge paller med varer til en leg. Leveres komplet med batteri og lader. Løfthøjde 800 mm. En solid og pålidelig sakseløfter.



Art.nr.	43010
Stempeltype	Enkelcylinder
Kapacitet Kg	1000
Min.løfthøjde mm	85
Max.løfthøjde mm	800
Gaffelbredde mm	540
Gaffellængde mm	1150
Gaffelstr.	160
Gaffelhjul Ø 80 x 100 mm	Polyuretan
Styrehjul Ø 175 x 50 mm	Gummi
Egenvægt kg	170

Bestil eller hør mere på tlf.: 8672 2288 eller mail: post@lifterdanmark.dk



Højtløftende palleløfter. Denne model har højt skjold bagtil og er udført med enkelt cylinderstang, hvilket gør den meget robust.. Er forsynet med quick løft, hvilket vil sige at ved mindre laster, op til ca 125 kg, løfter den hurtigt når der pumpes. Over 125 kg går den ned på normal løftehastighed.

Art.nr.	43020
Stempeltype	Enkelcylinder
Kapacitet Kg	1000
Min.løftehøjde mm	85
Max.løftehøjde mm	800
Gaffelbredde mm	540
Gaffellængde mm	1150
Gaffelstr.	160
Gaffelhjul Ø 80 x 100 mm	Polyuretan
Styrehjul Ø 175 x 50 mm	Gummi
Egenvægt kg	125



Bestil eller hør mere på tlf.: 8672 2288 eller mail: post@lifterdanmark.dk



Robust sakseløftevogn med automatisk quick-løft, hvilket vil sige at den løfter hurtigt ved mindre laster (ca. 125 kg), Ved større laster løfter den med normal hastighed.

Art.nr.	43000	43015
Stempeltype	Teleskop	Teleskop
Kapacitet Kg	1000	1000
Min.løftehøjde mm	85	85
Max.løftehøjde mm	800	795
Gaffelbredde mm	540	540
Gaffellængde mm	1150	1500
Gaffelstr.	160	160
Gaffelhjul Ø 80 x 100 mm	Polyuretan	Polyuretan
Styrehjul Ø 175 x 50 mm	Gummi	Gummi
Egenvægt kg	100	120



Bestil eller hør mere på tlf.: 8672 2288 eller mail: post@lifterdanmark.dk



LIFTER DANMARK
Tlf.: (+45) 8672 2288
Mail: post@lifterdanmark.dk
www.lifterdanmark.dk

Rustfri sakseløfter

Rustfri sakseløfter til krævende og fugtige miljøer. Klarer 1000 kg og er forsynet med quick-løft funktion



Bestil eller hør mere på tlf.: 8672 2288 eller mail: post@lifterdanmark.dk

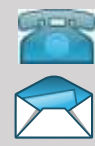

Elektriske palleløftere af højeste kvalitet

Art.nr.	45013	45015
Model	LD-LPT 15	SPT15
Kapacitet Kg	1300	1500
Min. gaffelhøjde mm	85	85
Max. gaffelhøjde	205	200
Tyngdepunktsafstand	600	600
Gaffelbredde mm	520	540
Gaffellængde mm	1150	1150
Hastighed m/u last km/t	5/5,2	3.0/3.3
Løftehastighed m/u last mm/s	27/35	/
Sænkehastighed m/u last mm/s	27/42	5/8
Elektronik	Curtis	Curtis
Drivmotor	1 kw/24V	0.4kw/24V
Løftemotor	0,8 kw/24V	-
Batteri	2x60Ah/12V	40Ah/ 2x12 V
Lader	Indbyg. (8 Ah)	Inbygget (6 Ah)
Gaffelhjul Ø mm Bogie	84 x 93	80x70
Drivhjul Ø mm	240 x 90	220x70
Totalbredde mm	700	540
Egenvægt kg	286	160

Art.nr. 45013



Stærk el- palle vogn med lille venderadius (1572 mm) Lav egenvægt. Virkelig anvendelig på trange lagre, i butikker og på lastbiler. Den lange styrestang gør den yderst nem at manøvre.



Art.nr. 45015

Let og smidig moterdreven palle vogn med manuel løftfunktion

Klik [her](#) for at se palle vognene i stor størrelse eller klik på billederne

EI-palleløfte

Nyhed, se mere [her](#)...

Varenr.:	LDMINIPAL		
Kapacitet kg	1500	Løftemotor kW	0,84
Laveste gaffelhøjde mm	85	køremotor kW	0,65
Højeste gaffelhøjde mm	200	Batteri V/Ah	24 / 60
Lastcentrum mm	600	Lader	Indbygget
Bredde over gaffler mm	560	Dia. gaffelhjul mm	Ø80x60
Gaffellængde mm	1150	Dia. drivhjul mm	Ø210x70
Kørehastighed m/u last km/h	3,5/4	Totalbredde mm	560
Løftehastighed m/u last m/s	0,05/0,06	Total længde mm	1600
Sænkehastighed m/u last m/s	0,052/0,059	Vægt inkl. batteri kg	195

Kompakt og stærk elektrisk palleløfter



Stablere. Elektriske med batteri. PL 800 - 3350 EL

Effektiv og ergonomisk løfteanordning. Leveres komplet med batteri og oplader. Håndbetjent stablere med batteri-drevet løftemotor. Ergonomisk håndtering af hyppige tunge løft. Stableren er velegnet til opgaver som lastning, losning og stabling af varer på paller. Kan også bruges som justerbart arbejdsbord. Stort batteri giver lang driftstid pr. opladning. Fodbremse på begge hjul. Servicevenlig.

Se stableren i stor størrelse [her](#)...
Eller klik på billedet

Art.nr.	43085	43165	43255	43355
Model	PL 800 ST-EL	PL 1600 ST-EL	PL 2500 ST-EL	PL 3350 ST-EL
Kapacitet Kg	1000	1000	1000	1000
Løftehøjde mm	800	1600	2500	3350
Totalhøjde max mm	1200	1980	3050	3800
Total højde min mm	1200	1980	1830	2250
Total bredde mm	770	770	770	770
Total længde mm	1750	1750	1750	1750
Gaffellængde mm	1150	1150	1150	1150
Gaffelbredde mm	550	550	550	550
Løftemotor	1,8 kw	1,8 kw	1,8 kw	1,8 kw
Løftehastighed m/u last	90/140	90/140	90/140	90/140
Sænkehastighed m/u last mm/s	120/100	120/100	120/100	120/100
Batteri	12V/85 Ah	12V/85 Ah	12V/85 Ah	12V/85 Ah
Lader	12V/20Ah	12V/20Ah	12V/20Ah	12V/20Ah
Gaffelhjul boggi/nylon	Ø74x70	Ø74x70	Ø74x70	Ø74x70
Styrehjul Ø mm nylon	180x50	180x50	180x50	180x50
Egenvægt kg m. batteri	340	390	440	480

Art. nr. 43085, 43255,
43165, 43355





1,3 tons kapacitet, selvkørende og elektrohydraulisk løft
Lav egenvægt. Velegnet til trange steder og i lastbiler.



Varenummer: 45002

1500 kg kapacitet. Elektrisk kørsel manuel løft.



Varenummer: 45015

Art.nr.	45013	45015
Model	LD-LPT 15	SPT15
Kapacitet Kg	1300	1500
Min. gaffelhøjde mm	85	85
Max. gaffelhøjde	205	200
Tyngdepunktsafstand	600	600
Gaffelbredde mm	520	540
Gaffellængde mm	1150	1150
Hastighed m/u last km/t	5/5,2	3.0/3.3
Løfthastighed m/u last mm/s	27/35	/
Sænkehastighed m/u last mm/s	27/42	5/8
Elektronik	Curtis	Curtis
Drivmotor	1 kw/24V	0.4kw/24V
Løftemotor	0,8 kw/24V	-
Batteri	2x60Ah/12V	40Ah/ 2x12 V
Lader	Indbyg. (8 Ah)	Inbyggd (6 Ah)
Gaffelhjul Ø mm Bogie	84 x 93	80x70
Drivhjul Ø mm	240 x 90	220x70
Totalbredde mm	700	540
Egenvægt kg	286	160

Bestil eller hør mere på tlf.: 8672 2288 eller mail: post@lifterdanmark.dk



Nyhed !!

Ny kompakt automatisk palleløfter. Med dimensioner næsten som en manuel pallevogn. Trods de små dimensioner fås her en "El-hund" med imponerende ydelse. Kapaciteten er 1500 kg. Leveres med indbygget lader og ergonomisk formet trækstang. Er samtidig nok den billigste fuldelektriske palleløfter på markedet.



Varenr.:		LDMINIPAL	
Kapacitet kg	1500	Løftemotor kW	0,84
Laveste gaffeløjde mm	85	køremotor kW	0,65
Højeste gaffelhøjde mm	200	Batteri V/Ah	24 / 60
Lastcentrum mm	600	Lader	Indbygget
Bredde over gafler mm	560	Dia. gaffelhjul mm	Ø80x60
Gaffellængde mm	1150	Dia. drivhjul mm	Ø210x70
Kørehastighed m/u last km/h	3,5/4	Totalbredde mm	560
Løfthastighed m/u last m/s	0,05/0,06	Total længde mm	1600
Sænkehastighed m/u last m/s	0,052/0,059	Vægt inkl. batteri kg	195

Bestil eller hør mere på tlf.: 8672 2288 eller mail: post@lifterdanmark.dk



Ladere til el stablere og el palle vogne

Art. Nr. 85025



Lader til 24 V batterier, bly-syre
Spænding / Ladestrøm: 24V / 40 Ah
Netspænding: 230V
IP rating: -
Ydre cover: Metal
Farve: Blå

Art. Nr. 85012



Excide lader til 12 V batterier, bly-syre
Spænding / Ladestrøm: 12V / 3,8 Ah
Netspænding: 230V
IP rating: 65
Ydre cover: Plastik
Farve: Grå

Art. Nr. 85010 og 85015



Art. Nr. 85010
Lader til 12 V batterier, til gelbatterier
Spænding / Ladestrøm: 12V / 6Ah
Netspænding: 230V
IP rating: 65
Ydre cover: Metal
Farve: Rød

Art. Nr. 85015
Lader til 24 V batterier, til gelbatterier
Spænding / Ladestrøm: 24V / 11 Ah

Art. Nr. 85005 og 85020



Art. Nr. 85005
Lader til 12 V batterier, bly-syre
Spænding / Ladestrøm: 12V / 6Ah
Netspænding: 230V
IP rating: 65
Ydre cover: Metal
Farve: Blå

Art. Nr. 85020
Lader til 24 V batterier, bly-syre
Spænding / Ladestrøm: 24V / 11 Ah

Se vores armanni stablere [her...](#)

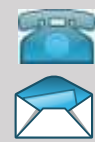

Batterier til elektriske stablere og pallevogne

Her på siden er vist et lille udvalg af vores gængse kvalitetsbatterier til stablere og palleløfere. Kontakt os hvis du ikke finder det ønskede batteri her eller besøg vores hjemmeside med batterier og generatorer [på denne side...](#)

Art. Nr. 86003



Art. Nr. 86025



Art. Nr. 86010



Art. Nr. 86020



Art. Nr. 86028



Art. Nr. 86005



Art. Nr. 86033



Art. Nr. 86015



Art. Nr.	Type	Cyclus - antal	Kapacitet C5/C20	Længde mm	Bredde mm	Højde mm	Vægt kg	Poltype
86003	Blysyre 7 Ah			151	65	98	2,6	Flad kabelsko
86005	Blysyre 60 Ah	390		230	173	222		Rund
86010	Gelbatteri 33 Ah	450	32,5 / 3,8	210	175	175	14,6	Rund
86015	Blysyre 85 Ah	300	85 / 110	326	217	216	27	Rund
86020	Blysyre 60 Ah	300	60 / 80	278	175	190	17,3	Rund
86025	Gelbatteri 22 Ah	450	22 / 24	167	176	126	9,6	Rund
86028	Blysyre 44 Ah	390		207	175	175		Rund
86033	Blysyre 110 Ah	900	110 / 132	345	174	218	39	Rund

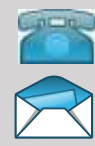

Stabler, manuel PL 800 - 2500 ST

Stærke og robuste, ergonomiske stablere.
Udstyret med fodpumpe og håndpumpe for bedste ergonomi.
Skåner både ryg, skuldre og led.
Stablerne er bygget til professionelt brug og leveres med bremse på begge hjul.
Quick lift.

Art.nr.
43080
43160
43250

Art.nr. 43050



Klik på billederne for at se stablerne i stor størrelse



Art.nr.	43080	43160	43250
Model	PL 800 ST	PL 1600 ST	PL 2500 ST
Kapacitet Kg	1000	1000	1000
Min Løftehøjde mm	85	85	85
Max Løftehøjde mm	800	1600	2500
Totalhøjde max mm	1200	1980	3050
Totalhøjde min mm	1200	1980	1830
Total bredde mm	715	715	715
Total længde mm	1980	1980	1980
Gaffellængde mm	1150	1150	1150
Gaffelbredde mm	550	550	550
Gaffelhjul Ø mm	74 x 70	74 x 70	74 x 70
Styrehjul Ø mm	180 x 50	180 x 50	180 x 50
Venderadius	240°	240°	240°
Egenvægt kg	180	220	300



Stabler med kip. Drejelige gaffler

Varenummer: 45510



Varenummer: 45511



En kompakt stærk stabler med ergonomisk tilt.
Pallen løftes til rigtig arbejds højde og drejes til passende vinkel så emner nemt kan tages.
Findes i manuel og elektrisk udgave. Både den manuelle og elektriske kippes manuelt ved brug af håndsving.
Kompakt konstruktion og er derfor egnet hvor pladsen er trang.
Bremse på begge styrehjul.



Løftehøjde 900 mm
Kapacitet: 800 kg. 400 kg ved tilt
Venderadi: 1500 mm
Gaffelstørrelse: Længde 1140 mm, bredde over gaffler 520 mm

[Klik her for brochure](#)



Stabler med dobbelt mast. 2500 mm Løftehøjde og quick løft ved laster under 150 kg



Forsynet med kombineret fod- og håndpumpe

Art.nr.	43250
Model	PL 2500 ST
Kapacitet Kg	1000
Min Løftehøjde mm	85
Max Løftehøjde mm	2500
Totalhøjde max mm	3050
Totalhøjde min mm	1830
Total bredde mm	715
Total længde mm	1980
Gaffellængde mm	1150
Gaffelbredde mm	550
Gaffelhjul Ø mm	74 x 70
Styrehjul Ø mm	180 x 50
Venderadius	240°
Egenvægt kg	300

[Stablere med mindre løftehøjde kan ses her...](#)

Bestil eller hør mere på tlf.: 8672 2288 eller mail: post@lifterdanmark.dk



Manuelt betjent stablere 1000 kg



Løftehøjde 2500 mm
Vare nr.: 43250.

Art.nr.	43080	43160
Model	PL 800 ST	PL 1600 ST
Kapacitet Kg	1000	1000
Min Løftehøjde mm	85	85
Max Løftehøjde mm	800	1600
Totalhøjde max mm	1200	1980
Totalhøjde min mm	1200	1980
Total bredde mm	715	715
Total længde mm	1980	1980
Gaffellængde mm	1150	1150
Gaffelbredde mm	550	550
Gaffelhjul Ø mm	74 x 70	74 x 70
Styrehjul Ø mm	180 x 50	180 x 50
Venderadius	240°	240°
Egenvægt kg	180	220

*Stærke og robuste, ergonomiske stablere.
Udstyret med fodpumpe og håndpumpe for
bedste ergonomi.
Skåner både ryg, skuldre og led.
Stablerne er bygget til professionelt brug og
leveres med bremse på begge hjul.
Quick lift.*

[Stabler selvkørende se her...](#)

Bestil eller hør mere på tlf.: 8672 2288 eller mail: post@lifterdanmark.dk



Stableren fås med 4 løftehøjder, 800, 1600, 2500 eller 3350 mm

Effektiv og ergonomisk løfteanordning. Leveres komplet med batteri og oplader. Håndbetjente stablere med batteri-drevet løftemotor. Ergonomisk håndtering af hyppige tunge løft. Stableren er velegnet til opgaver som lastning, losning og stabling af varer på paller. Kan også bruges som justerbart arbejdsbord. Stort batteri giver lang driftstid pr. opladning. Fodbremse på begge hjul. Servicevenlig.

Nem betjening.
Indbygget lader.



Art.nr.	43085	43165	43255	43355
Model	PL 800 ST-EL	PL 1600 ST-EL	PL 2500 ST-EL	PL 3350 ST-EL
Kapacitet Kg	1000	1000	1000	1000
Løftehøjde mm	800	1600	2500	3350
Totalhøjde max mm	1200	1980	3050	3800
Total højde min mm	1200	1980	1830	2250
Total bredde mm	770	770	770	770
Total længde mm	1750	1750	1750	1750
Gaffellængde mm	1150	1150	1150	1150
Gaffelbredde mm	550	550	550	550
Løftemotor	1,8 kw	1,8 kw	1,8 kw	1,8 kw
Løfthastighed m/u last	90/140	90/140	90/140	90/140
Sænkehastighed m/u last mm/s	120/100	120/100	120/100	120/100
Batteri	12V/85 Ah	12V/85 Ah	12V/85 Ah	12V/85 Ah
Lader	12V/20Ah	12V/20Ah	12V/20Ah	12V/20Ah
Gaffelhjul boggi/nylon	Ø74x70	Ø74x70	Ø74x70	Ø74x70
Styrehjul Ø mm nylon	180x50	180x50	180x50	180x50
Egenvægt kg m. batteri	340	390	440	480



Bestil eller hør mere på tlf.: 8672 2288 eller mail: post@lifterdanmark.dk



Stablere med tilt.

En kompakt stærk stabler med ergonomisk tilt.
Pallen løftes til rigtig arbejdshøjde og drejes
til passende vinkel så emner nemt kan tages.
Findes i manuel og elektrisk udgave. Både den manuelle
og elektriske kippes manuelt ved brug af håndsving.
Kompakt konstruktion og er derfor egnet hvor pladsen er trang.
Bremse på begge styrehjul.

Varenummer: 45510



Varenummer: 45511



Art. nr.	45510	45511
Kapacitet kg	800	800
Løftehøjde	900	900
Kapacitet tilt •kg	400	400
Totalhøjde mm	1230	1420
Totalbredde mm	730	730
Totallængde mm	1630	1690
Gaffellængde mm	1140	1140
Bredde over gaffer	540 mm	540 mm
Gaffelbredde mm	150	150
Laveste gaffelhøjde mm	87	87
Venderadius mm	1500	1500
Egenvægt kg	218	230 u. bat.
Løftehastighed	18 mm/slag	50 mm/ s
Styrehjul mm	Ø200x50	Ø200x50
Gaffelhjul mm	Ø82x90	Ø82x90
Tiltvinkel grader	40	40
Batteri	–	60 Ah/2x12V
Lader	–	Ekstern 10 A/12V
Motor	–	700 w / 12V



Bestil eller hør mere på tlf.: 8672 2288 eller mail: post@lifterdanmark.dk

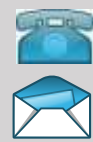

Elektriske stablere

Selvkørende elektriske stablere. Motorstyringen er CURTIS.
Kompakt og smidig konstruktion til smalle gange og mindre rum. Nem at betjene.
Leveres med batteri og lader

Art.nr. 45001



Art.nr. 45000



Art.nr. 45320
.....45460



Klik på billederne for at se stablerne i stor størrelse !

Art.nr	45000	45001	45320	45460
Model	CME 1016	CLE 1229	CS 1232	CS 1546
Kapacitet Kg	1000	1200	1200	1500
Restkapacitet kg	1000	over 2,5 m løftehøjde = 800 kg	over 2,5 m løftehøjde = 1000 kg	over 2,7 m løftehøjde = 1100 kg
Min. gaffelhøjde mm	85	81	85	85
Løftehøjde mm (h1)	1600	2900	3200	4600
Tyngdepunktsafstand	600	600	600	600
Min. masthøjde mm	1970	1951	2105	2102
Max masthøjde	1970	3265	3670	5115
Totalbredde mm	692	890	795	915
Friløft mm	1600	158	1580	1500
Gaffelbredde mm	540	570	575	575
Gaffellængde mm	1150	1150	1150	1150
hastighed u/m last km/t	5,2/5,0	5,3/4	5,5/5	5,5/5
Løftehastighed u/m last mm/s	197/76	156/125	164/97	163/141
Sænkehastighed u/m last mm/s	106/110	89/96	120/128	755/99
Elektronik	Curtis/Programmerbar	Curtis/Programmerbar	Curtis/Programmerbar	Curtis/Programmerbar
Drivmotor	0,75 kw/24V	1,2 kw/24V	1,5 kw/24V	1,5 kw/24V
Løftemotor	1,2 kw/34V	2,2 kw/24V	2,2 kw/24V	3 kw/24V
Truckbatteri	2x85/24V	2x110Ah/24V	210Ah/24V	280Ah/24V
Lader	15Ah/24V (Intern)	15Ah/24V (Extern)	40Ah/24V (Extern)	40Ah/24V (Extern)
Gaffelhjul mm	Singel 84x70	Tandem 80 x 70	Tandem 80 x 70	Tandem 80 x 70
Drivhjul mm	252/89	250 x 89	230 x 75	230 x 75
Maks stigning u/m last	10/5 grader	12/6 grader	10/6 grader	10/6 grader
Bremser	Elektromagnetisk	Elektromagnetisk	Elektromagnetisk	Elektromagnetisk
Hastighedsregulering	Elektronisk impuls	Elektronisk impuls	Elektronisk impuls	Elektronisk impuls
Egenvægt kg inklusiv batteri	530	935	975	1315
Svingradie mm	1360	1361	1650	1710
Lydniveau ved føre	70 dB	67 dB	67 dB	67 dB
Mast type	Simplex	Duplex	Duplex	Triplex



Pallestabler, enkeltmastet. 1000 kg kapacitet, 1600 mm løftehøjde

Art.nr	45000
Model	CME 1016
Kapacitet Kg	1000
Restkapacitet kg	1000
Min gaffelhøjde mm	85
Løftehøjde mm (h1)	1600
Tyngdepunktsafstand	600
Min. masthøjde mm	1970
Max masthøjde	1970
Totalbredde mm	692
Friløft mm	1600
Gaffelbredde mm	540
Gaffellængde mm	1150
hastighed u/m last km/t	5,2/5,0
Løfthastighed u/m last mm/s	197/76
Sænkehastighed u/m last mm/s	106/110
Elektronik	Curtis/Programmerbar
Drivmotor	0,75 kv/24V
Løftemotor	1,2 kw /34V
Truckbatteri	2x85/24V
Lader	15Ah/24V (Intern)
Gaffelhjul mm	Singel 84x70
Drivhjul mm	252/89
Maks stigning u/m last	10/5 grader
Bremser	Elektromagnetisk
Hastighedsregulering	Elektronisk impuls
Egenvægt kg inklusiv batteri	530
Svingradie mm	1360
Lydniveau ved fører	70 dB
Masttype	Simplex



*Selvkørende elektrisk stabler. Motorstyringen er CURTIS.
Kompakt og smidig konstruktion til smalle gange og mindre rum. Nem at betjene.
Leveres med batteri og lader.*

Bestil eller hør mere på tlf.: 8672 2288 eller mail: post@lifterdanmark.dk



Selvkørende stabler med ståplade og sidestøtte. Løftehøjde 3200 eller 4600 mm

Løftehøjde op til 4,6 meter

Selvkørende elektriske stablere med ståplade og sidebeskyttelse.
Motorstyringen er CURTIS.
Kompakt og smidig konstruktion til smalle gange og mindre rum. Nem at betjene.
Leveres med batteri og lader

Se data længere nede på siden



Se flere stablere på
www.armanni.dk

Art.nr	45320	45460
Model	CS 1232	CS 1546
Kapacitet Kg	1200	1500
Restkapacitet kg	over 2,5 m løftehøjde = 1000 kg	over 2,7 m løftehøjde = 1100 kg
Min. gaffelhøjde mm	85	85
Løftehøjde mm (h1)	3200	4600
Tyngdepunktsafstand	600	600
Min. masthøjde mm	2105	2102
Max masthøjde	3670	5115
Totalbredde mm	795	915
Friløft mm	1580	1500
Gaffelbredde mm	575	575
Gaffellængde mm	1150	1150
hastighed u/m last km/t	5,5/5	5,5/5
Løftehastighed u/m last mm/s	164/97	163/141
Sænkehastighed u/m last mm/s	120/128	755/99

Art.nr	45320	45460
Elektronik	Curtis/Programmer bar	Curtis/Programmer bar
Drivmotor	1,5 kw /24V	1,5 kw /24V
Løftemotor	2,2 kw /24V	3 kw /24V
Truckbatteri	210Ah/24V	280Ah/24V
Lader	40Ah/24V (Extern)	40Ah/24V (Extern)
Gaffelhjul mm	Tandem 80 x 70	Tandem 80 x 70
Drivhjul mm	230 x 75	230 x 75
Maks stigning u/m last	10/6 grader	10/6 grader
Bremser	Elektromagnetisk	Elektromagnetisk
Hastighedsregulering	Elektronisk impuls	Elektronisk impuls
Egenvægt kg inklusiv batteri	975	1315
Svingradie mm	1650	1710
Lydniveau ved føre	67 dB	67 dB
Masttype	Duplex	Triplex

Bestil eller hør mere på tlf.: 8672 2288 eller mail: post@lifterdanmark.dk



Selvkørende stabler 2900 mm løftehøjde



Selvkørende elektriske stablere. Motorstyringen er CURTIS. Kompakt og smidig konstruktion til smalle gange og mindre rum. Nem at betjene. Leveres med batteri og lader

Art.nr	45001
Model	CLE 1229
Kapacitet Kg	1200
Restkapacitet kg	over 2,5 m løftehøjde = 800 kg
Min. gaffelhøjde mm	81
Løftehøjde mm (h1)	2900
Tyngdepunktsafstand	600
Min. masthøjde mm	1951
Max masthøjde	3265
Totalbredde mm	890
Friløft mm	158
Gaffelbredde mm	570
Gaffellængde mm	1150
hastighed u/m last km/t	5,3/4
Løftehastighed u/m last mm/s	156/125
Sænkehastighed u/m last mm/s	89/96
Elektronik	Curtis/Programmerbar
Drivmotor	1,2 kw /24V
Løftemotor	2,2 kw /24V
Truckbatteri	2x110Ah/24V
Lader	15Ah/24V (Extern)
Gaffelhjul mm	Tandem 80 x 70
Drivhjul mm	250 x 89
Maks stigning u/m last	12/6 grader
Bremser	Elektromagnetisk
Hastighedsregulering	Elektronisk impuls
Egenvægt kg inklusiv batteri	935
Svingradie mm	1361
Lydniveau ved føre	67 dB
Masttype	Duplex

Bestil eller hør mere på tlf.: 8672 2288 eller mail: post@lifterdanmark.dk

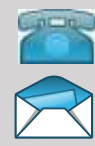

Letløfter / ministabler

Art.nr. 44000

Let, fleksibel og nem at manøvrere. Lastplade monteret på underliggende gaffer. Skåner kroppen for de farlige løft. Klarer op til 150 kg op til 1,55 m i højden. Fylder kun lidt når den ikke er i brug. Velegnet til mange forskellige anvendelser på apoteker, biblioteker, køkkener, butik, lager og engineering, osv. Ekstern oplader medfølger.



Art.nr	44000
Model	LV-150
Kapacitet Kg	150
Løfthøjde mm	1550
Løfthastighed u/m last	83/70 mm/s
Sænkehastighed u/m last	85/101 mm/s
Batteri	7 Ah/12V x 2
Løftemotor	24V drivmotor
Gaffelbredde mm	520
Gaffellængde mm	Lastplade 460x520
Gaffelhjul Ø mm PUR	75x32
Styrehjul Ø mm PUR	100x32
Egenvægt kg	58
Total højde mm	1830
Total bredde mm	500
Total længde mm	88

Se stableren i stor størrelse [her...](#) eller klik på billedet

Ministabler LDE100A og LDE150 A

Let og smidig lille stabler til hhv. 100 Og 150 kg. Skåner ryg, led og muskler imod skader ved løft.

[Klik her for brochureblad](#)

Der fås forskelligt tilbehør så som

Art. nr	44040	44042
Model	LD100A	LDE44042
Kapacitet	100	150
Løfthøjde	1500	1500
Løfthast. u/m last	83/70 mm/s	83/70 mm/s
Sænkehastighed	85/101 mm/s	85/101 mm/s
Batteri	24V/12Ah	24V/12Ah
Løftemotor	24 V	24 V
Lastplade dim.	600x470 mm	600x470 mm
Gaffelhjul Ø	75 mm	75 mm
Styrehjul Ø	125 mm	125 mm
Egenvægt	66 kg	63 kg
Totaldimension lxbxh	840x600x1990	840x600x1790



Små stablere, 400 kg elektrisk eller manuel

Hydrauliske stablere og mobile løfteborde, udstyret med både gaffer og flytbar platform. Den manuelle stabler er med fodpumpe og håndtag for løft / sænk. Den elektriske stabler er med stort indbygget batteri og indbygget lader.

[Klik på billederne for datablad](#)

Art.nr.
44211, 44215

Art.nr. 44080
44110, 44115

Art.nr	44080	44110	44115	44211	44215
Model	PL-800 HST	PL-1100 HST	PL-1500 HST	PL-1100 HST-EL	PL 1500 HST-EL
Kapacitet Kg	400	400	400	400	400
Løfthøjde mm	85-850	85-1200	85-1500	85-1200	85-1500
Løfthastighed u/m last	20 mm pr. pump	20 mm pr. pump	20 mm pr. pump	10sek/14sek	12sek/16sek
Sænkehastighed u/m last	-	-	-	-	-
Batteri	0	-	-	12V/60Ah	12V/60Ah
Løftemotor	0	-	-	700 W	700 W
Gaffelbredde mm	550	550	550	550	550
Gaffellængde mm	650	650	650	650	650
Gaffelhjul Ø mm PUR	75x40	75x40	75x40	75x40	75x40
Styrehjul Ø mm PUR	127x40	127x40	127x40	127x40	127x40
Egenvægt kg	75	81	91	118 inkl.batteri	126 inkl.batteri
Total højde mm	955	1425	1725	1425	1725
Total bredde mm	600	600	600	600	600
Total længde mm	1035	1035	1035	1100	1100





Let, fleksibel og nem at manøvrere. Lastplade monteret på underliggende gaffer. Skåner kroppen for de farlige løft. Klarer op til 150 kg op til 1,55 m i højden. Fylder kun lidt når den ikke er i brug. Velegnet til mange forskellige anvendelser på apoteker, biblioteker, køkkener, butik, lager og engineering, osv. Ekstern oplader medfølger.



Nemt og overskueligt betjeningspanel



Art.nr	44000
Model	LV-150
Kapacitet Kg	150
Løfthøjde mm	1550
Løfthastighed u/m last	83/70 mm/s
Sænkehastighed u/m last	85/101 mm/s
Batteri	7 Ah/12V x 2
Løftemotor	24V drivmotor
Gaffelbredde mm	520
Gaffellængde mm	Lastplade 460x520
Gaffelhjul Ø mm PUR	75x32
Styrehjul Ø mm PUR	100x32
Egenvægt kg	58
Total højde mm	1830
Total bredde mm	500
Total længde mm	88



Bestil eller hør mere på tlf.: 8672 2288 eller mail: post@lifterdanmark.dk



Ministabler. 100 eller 150 kg. Løftehøjde 1500 mm



Tilbehør



V-block. Art. Nr. 44047
400x400 mm. Maks. Højde 80 mm



Enkelt bom. Art.nr. 44044
Ø47. Længde 600 mm



Gaffel. Art.nr. 44045
Ø47 mm. Længde 450 mm



Rullevender. Art.nr. 44046
For ruller max Ø 500 mm x 250 mm længde.
For hul diameter Ø 74-80 mm

Bestil eller hør mere på tlf.: 8672 2288 eller mail: post@lifterdanmark.dk



Manuel



Elektrisk



Hydrauliske stablere og mobile løfteborde, udstyret med både gaffler og flytbar platform. Den manuelle stabler er med fodpumpe og håndtag for løft / sænk. Den elektriske stabler er med stort indbygget batteri og indbygget lader.

Art.nr	44080	44110	44115	44211	44215
Model	PL-800 HST	PL-1100 HST	PL-1500 HST	PL-1100 HST-EL	PL 1500 HST-EL
Kapacitet Kg	400	400	400	400	400
Løfthøjde mm	85-850	85-1200	85-1500	85-1200	85-1500
Løfthastighed u/m last	20 mm pr. pump	20 mm pr. pump	20 mm pr. pump	10sek/14sek	12sek/16sek
Sænkehastighed u/m last	-	-	-	-	-
Batteri	-	-	-	12V/60Ah	12V/60Ah
Løftemotor	-	-	-	700 W	700 W
Gaffelbredde mm	550	550	550	550	550
Gaffellængde mm	650	650	650	650	650
Gaffelhjul Ø mm PUR	75x40	75x40	75x40	75x40	75x40
Styrehjul Ø mm PUR	127x40	127x40	127x40	127x40	127x40
Egenvægt kg	75	81	91	118 inkl.batteri	126 inkl.batteri
Total højde mm	955	1425	1725	1425	1725
Total bredde mm	600	600	600	600	600
Total længde mm	1035	1035	1035	1100	1100

Bestil eller hør mere på tlf.: 8672 2288 eller mail: post@lifterdanmark.dk

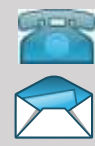

Sækkevogne

Her tilbydes gode og robuste sækkevogne i forskellige varianter. Endvidere tilbydes saltspredere og sandspredere til fortov og stier.

Se flere sækkevogne på www.sækkevogne.dk

Klik på billederne for at se mere om hver enkelt sækkevogn.

Sækkevogn 57120



Standardsækkevogn 57130



Sækkevogn 57120



Kraftig sækkevogn 57005



Kombinationsvogn 57135



Tøndevogn 57110



Distributionsvogn 57115



Klik på billederne for mere info og datablad

Klik på billederne for mere info og datablad

Trappevogn 57006



Trappevogn 57140



Saltspreder 57150



Saltspreder 57145



Gadefejevogn 57007





Trappeesækkevogne

2 modeller i robust kvalitet



Art. nr. 57006



Art. nr. 57140

[Se også vores elektriske trappesækkevogne her.....](#)

Trappesækkevogn

Stærk og robust trappesækkevogn med en fast lastplade

Trappesækkevogn

Stærk og robust trappesækkevogn med en fast lastplade og lastplade der kan nedfældes

Art. Nr	57006
Kapacitet kg	200
Højde mm	1300
Bredde mm	460
Hjuldiameter mm	160
Hjultype	Massiv gummi
Lastplade mm	300x250
Vægt kg	22

Art. Nr	57140
Kapacitet kg	200
Højde mm	1250
Bredde mm	550
Hjuldiameter mm	150
Hjultype	Massiv gummi
Lastplade mm	500x350
Vægt kg	21

Bestil eller hør mere på tlf.: 8672 2288 eller mail: post@lifterdanmark.dk



Trappesækkevogn til 200 kg kapacitet.

*Stærk trappesækkevogn
i god kvalitet. Klarer op
til 200 kg.*

Art.nr.	57006
Kapacitet Kg	200
Mål mm	Højde 1300 x Bredde 460
Hjul mm	160 x 40
Bærelade mm	Længde 200 x bredde 300
Egenvægt Kg	22



Se mange flere trappevogne, manuelle og elektriske her...

Bestil eller hør mere på tlf.: 8672 2288 eller mail: post@lifterdanmark.dk



Sækkevogne. Kraftige stålmodeller



Sækkevogn

Med brede håndtag og lastplade der kan nedfældes.
Endvidere fast lastplade

Art. nr	57125
Kapacitet kg	250
Højde mm	1190
Bredde mm	590
hjul dia. mm	250
Hjultype	luftgummi
Lastplade	470x340
Lastkniv	420x200
Vægt kg	16



Sækkevogn

Standssækkevogn med lastplade der kan nedfældes.

Art. nr	57130
Kapacitet kg	250
Højde mm	1150
Bredde mm	470
hjul dia. mm	270
Hjultype	luftgummi
Lastplade	420x350
Lastkniv	450x70
Vægt kg	18



Sækkevogn

Ekstra stærk vogn til 350 kg.
Med fast lastplade

Art. nr	57005
Kapacitet kg	350
Højde mm	1200
Bredde mm	460
hjul dia. mm	200
Hjultype	luftgummi
Lastplade	330x250
Vægt	16



Sækkevogn

Stærk og robust vogn til 300 kg.
Velegnet til store tunge sække

Art. nr	57120
Kapacitet kg	300
Højde mm	1245
Bredde mm	650
hjul dia. mm	250
Hjultype	luftgummi
Lastplade	335x465
Lastkniv	500x70
Vægt	16

Bestil eller hør mere på tlf.: 8672 2288 eller mail: post@lifterdanmark.dk



Sækkevogn til tunge laster

*Sækkevogn til hele 350 kg.
God kvalitet der holder til det tunge arbejde.*

Med luftgummihjul

Art.nr.	57005
Kapacitet Kg	350
Mål mm	Højde 1200 x Bredde 460
Hjul mm	260 x 45
Bærelade mm	Længde 200 x Bredde 300
Egenvægt Kg	16



Se mange flere sækkevogne på www.sækkevogne.dk

Bestil eller hør mere på tlf.: 8672 2288 eller mail: post@lifterdanmark.dk



Sækkevogn til mange formål.

Anvend den som almindelig sækkevogn eller som en transportvogn med 4 hjul Skrå eller vandret position.



Sækkevogn -Kombi

En vogn til mange anvendelser

Art. nr	57135
Kapacitet kg	250
Højde mm	1310
Bredde mm	615
hjul dia. mm	250
Hjul type	luftgummi
Lastplade	580x330
Vægt	20

Bestil eller hør mere på tlf.: 8672 2288 eller mail: post@lifterdanmark.dk



Tøndevogn

Tøndevogn.

Stærk og robust vogn til tønder.
Leveres med spænderem for fastholdelse af tønden

Art. nr.	57110
Kapacitet kg	250
Højde mm	1350
Bredde mm	700
Hjuldiameter	400
Hjultype	Luftgummi
Vægt	20
Leveres med rem for tøndefastspænding	



Bestil eller hør mere på tlf.: 8672 2288 eller mail: post@lifterdanmark.dk



Vogn til aviser, reklamer og blade etc.

Distributionsvogn

Stærk og robust vogn til aviser, blade, reklamer
Reklamesækkevogn.
Vognen kan klappes sammen så den fylder minimalt.

Art. nr.	57115
Kapacitet kg	150
Højde mm	1060
Bredde mm	710
Hjuldiameter	270
Hjultype	Luftgummi
Vægt	16
Leveres med rem for tøndefastspænding	



Bestil eller hør mere på tlf.: 8672 2288 eller mail: post@lifterdanmark.dk



Ekstra bred tragt for salt, sand og korn osv. Lang levetid og stabil konstruktion. Sammenklappelig støttefod. Længden af håndtaget kan indstilles. Luftgummihjul tilpasset til vinterforhold og terræner. Strøflowet kan nemt justeres til den ønskede dosering. Plastic cover til at holde sand og salt tør.

Art. nr.	57150
Volumen L	35
Bredde mm	600
Totalbredde mm	800
Hjuldiameter mm	300
Hjultype	Luftgummi
Vægt kg	16,5



En meget robust og nem håndterbar salt og sandspreder. Centrifugalsprederen vibrerer saltet / sandet ned på en roterende plade, der spreder sandet foran vognen. Derved kører vognen på sandet / saltet underlag. Flowet reguleres med justerskrue og kan stoppes når vognen ikke køres.

Art. nr.	57145
Volumen L	22
Længde mm	900
Højde mm	760
Totalbredde mm	490
Hjuldiameter mm	250
Hjultype	Luftgummi
Vægt *kg	12
Spredningsdia. m	1-2



Bestil eller hør mere på tlf.: 8672 2288 eller mail: post@lifterdanmark.dk



Gadefejevogn

Redskabsvogn, gadefejevogn til inden- og udendørs brug. 16" luftgummihjul udstyret med 2 kuglelejer. Fremstillet af en stærk pulverlakeret rørramme. Vognen har en poseholder og 2 rørholdere til f.eks kost og skovl. Kurv til opbevaring af affaldssække og små redskaber, mv.



Art.nr.	57007
Totalhøjde mm	1080
Totallængde mm	1200
Totalbredde mm	730



Bestil eller hør mere på tlf.: 8672 2288 eller mail: post@lifterdanmark.dk

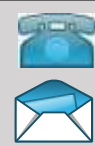

Maskinskøjter - maskintransportører

Kraftige maskintransportører til tunge laster. Til håndtering af gods imellem 2-24 ton. Har alle pålimet gummimatte så lasten står sikkert fast. Modeller med trækstang har drejelig overdel hvilket muliggør drejning rundt om hjørner mm.

Art.nr 57702



Art.nr. 57712



Art.nr. 57724



Art.nr. 57704



Art.nr. 57706



Klik [her ...](#) for større billede

Art.nr.	57702	57704	57706	57712	57724
Model:	AS20-N	SS40-P	SS60P	AS120-N	SS240-P
Kapacitet ton:	2	4	6	12	24
Antal hjul:	2 stk	4 stk	8 stk	8 stk	16 stk
Hjul Ø x B mm:	Nylon 82x100	Ployurethan 82x100	Ployurethan 82x100	Nylon 115x60	Polyurethan 115x60
Mål: LxBxH mm	270 x 115 x 110	310 x 250 x 110	385 x 560 x 110	345 x 400 x 145	415 x 1120 x 145
Egenvægt kg.	7,5	16	50	40	130

Møbeltransportør. Mekanisk eller hydraulisk

Art.nr. 49506



**Møbeltransportør - møbelløfter
Med spindel**

Art. Nr. 49518



**Møbeltransportør
Hydraulisk**

Art. Nr. 49000



**Møbel transportør -
transporthjørner**

Løftestang

Lang og kraftig løftestang for donkraft. Løfter godset, maskinen etc. op så foden af donkraften eller maskinskøjter kan komme ind under lasten.

Art.nr. 57700

Art.nr	57700
Kapacitet Ton	1,5
Længde mm	200
Egenvægt kg	13
Hjuldiameter mm	100
Hjulbredde mm	55
Hjul	Stål





Kraftige maskintransportører til tunge laster. Til håndtering af gods imellem 2-24 ton. Har alle pålimet gummimåtte så lasten står sikkert fast. Modeller med trækstang har drejelig overdel hvilket muliggør drejning rundt om hjørner



Løftestang varenummer: 57700

Art.nr.	57702	57704	57706	57712	57724
Model:	AS20-N	SS40-P	SS60P	AS120-N	SS240-P
Kapacitet ton:	2	4	6	12	24
Antal hjul:	2 stk	4 stk	8 stk	8 stk	16 stk
Hjul Ø x B mm:	Nylon 82x100	Ployuretan 82x100	Ployuretan 82x100	Nylon 115x60	Polyuretan 115x60
Mål: LxBxH mm	270 x 115 x 110	310 x 250 x 110	385 x 560 x 110	345 x 400 x 145	415 x 1120 x 145
Egenvægt kg.	7,5	16	50	40	130

Bestil eller hør mere på tlf.: 8672 2288 eller mail: post@lifterdanmark.dk



Varenummer 49506

Mekanisk møbelløfter - Møbeltransportør

Superb værktøj til at flytte maskiner, møbler, skabe og andre store eller tunge varer. Hæves og sænkes nemt og sikkert med et håndsving. Leveres i sæt af to, remme medfølger

Varenummer	49506
Kapacitet kg / sæt	600
Løftehøjde mm	300
Lastpladens mål mm	225x120

Varenummer 49518



Varenummer 49000

Hydraulisk møbel og maskinflyttere

Til at flytte tunge maskiner og møbler, såsom værktøj skabe, pengeskabe og andre tunge varer. Gearing i pumpehåndtaget gør at det føles let at løfte alle typer af varer. Gummibeklædte støtteflader og de store polyurethan hjul beskytter dine varer! Intelligent designede håndtag for bedre ergologi og •højeste brugersikkerhed. Leveres i sæt af to, remme medfølger.

Varenummer	49518
Kapacitet kg / sæt	1800
Løftehøjde mm	250
Lastpladens mål mm	600x60



Transporthjørner

Til enkel flytning af møbler, maskiner og andre rektangulære varer. Udstyret med en riflet gummi overflade for at beskytte varerne under transporten. Et sæt består af 4 hjørner

Varenummer	49000
Kapacitet kg / sæt	600
Ydre mål mm	366x204x85
Lasthøjde over gulv mm	600x60
Hjulmål Øxb	50x20
Egenvægt kg / sæt	8

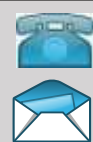

Skabe til småting

Små stålskabe til opbevaring af personlige ejendele på skoler, sygehuse, idræts-haller, butikker, kontor m.m. Leveres umonteret så de ikke fylder meget ved forsendelse.
-Er ganske nemme at samle helt uden brug af værktøj.
Skabsmodulerne er forberedt til sammenbygning efter eget ønskemål og foreventuel vægmontering. Skabene har skjulte hængsler og espanjoletlås for sikker opbevaring.
Pulverlakeret i Ral 7035

Art.nr. 71110

Art.nr	71110	71120
Højde mm	275	455
Dybde mm	275	275
Bredde mm	355	355
Vægt kg	5	7

[Se større foto her...](#)

Art.nr 71120



Nøgleskabe

Stilrene stabile nøgleskabe til sikker opbevaring af nøgler.
Leveres komplet med nøgleringe.
Skabene er forsynet med cylinderlås inklusiv 2 stk nøgler.
Pulverlakerede i lys grå RAL 7035 i pænt finish

[Se større foto her...](#)

Art.nr	71130	71140
Benævnelse	KBX 60	KBX 100
Højde mm	400	650
Dybde mm	70	70
Bredde mm	350	350
Antal Nøgler	60 stk	100 stk



Art.nr 71130

Art.nr 71140

Arkivvogn til hængemapper

Solid vogn til hængemapper. Monteret med 4 drejehjul med bremse. Beregnet til 80 styk hængemapper A4.
Hængemapperne medfølger ikke.

Art. nr.71104

Art. nr.71102

Modellen med låg kan låses.

Klik på billedet for større foto

Art. nr.	71102	71104
Benævnelse	Mappevogn uden låg	Mappevogn med låg
Kapacitet	80 stk A4 hængemapper	80 stk A4 hængemapper
Højde	592	592
Bredde	655	655
Dybde	368	4547
Egenvægt kg	6,8	7,5





*Stilrene stabile nøgleskabe til sikker opbevaring af nøgler.
Levereres komplet med nøgleringe.
Skabene er forsynet med cylinderlås inklusiv 2 stk nøgler.
Pulverlakerede i lys grå RAL 7035 i pænt finish*

71130



71140

[Se flere små skabe her...](#)

Art.nr	71130	71140
Benævnelse	KBX 60	KBX 100
Højde mm	400	650
Dybde mm	70	70
Bredde mm	350	350
Antal Nøgler	60 stk	100 stk

Bestil eller hør mere på tlf.: 8672 2288 eller mail: post@lifterdanmark.dk



Små stålskabe til opbevaring af personlige ejendele på skoler, sygehuse, idrætshaller, butikker, kontor m.m. Leveres umonteret så de ikke fylder meget ved forsendelse. -Er ganske nemme at samle helt uden brug af værktøj. Skabsmodulerne er forberedt til sammenbygning efter eget ønskemål og for eventuel vægmontering. Skabene har skjulte hængsler og espanjoletlås for sikker opbevaring. Pulverlakeret i Ral 7035



Art.nr	71110	71120
Højde mm	275	455
Dybde mm	275	275
Bredde mm	355	355
Vægt kg	5	7

Bestil eller hør mere på tlf.: 8672 2288 eller mail: post@lifterdanmark.dk



Arkivvogn til hængemapper

Solid vogn til hængemapper. Monteret med 4 drejehjul med bremse. Beregnet til 80 styk hængemapper A4. Hængemapperne medfølger ikke.

Modellen med låg kan låses.

Art. nr 71104



Art. nr. 711002



Med låg og lås

Art. nr.	71102	71104
Benævnelse	Mappevogn uden låg	Mappevogn med låg
Kapacitet	80 stk A4 hængemapper	80 stk A4 hængemapper
Højde	592	592
Bredde	655	655
Dybde	368	4547
Egenvægt kg	6,8	7,5

Bestil eller hør mere på tlf.: 8672 2288 eller mail: post@lifterdanmark.dk

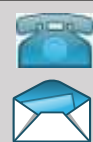

Arbejdsbord. Standard

Arbejdsbord der manuelt kan højdeindstilles imellem 720 og 970 mm. Perfekt til lettere montagearbejde. Bordpladen er af lys grå laminat og 20 mm tyk. Belastning 150 kg. Fås i to længder, 1600 og 2000 mm

Art. nr	Type	Længde mm	Bredde mm	min. højde mm	max. højde mm
74302	Arbejdsbord standard	1600	800	720	970
74304	Arbejdsbord standard	2000	800	720	970



Kraftigt arbejdsbord

Ekstra kraftigt arbejdsbord for tung håndtering. Kan højdeindstilles imellem 740 og 1100 mm. Leveres med robust bordplade i 50 mm tykkelse som klarer hårdhændet arbejde. Forskellige typer af bordplader. Maks. belastning er 500 kg jævnt fordelt.

Art. nr.	Type	Længde mm	Bredde mm
74330-B	Oliehærdet plade	1600	800
74330-E	Egeplade	1600	800
74330-S	Stålpladebelægn.	1600	800
74332-B	Oliehærdet plade	2000	800
74332-E	Egeplade	2000	800
74332-S	Stålpladebelægn.	2000	800

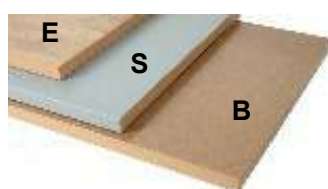

Kraftigt arbejdsbord med skuffer

Ekstra kraftigt arbejdsbord for tung håndtering. Med skuffesektion Skuffer lejret i kugleskinner. Mulighed for højdeindstilling. Leveres med robust bordplade i 50 mm tykkelse som klarer hårdhændet arbejde. Forskellige typer af bordplader. Maks. belastning er 500 kg jævnt fordelt. Leveres komplet med benbuk, og skuffer i højderne, 6 stk 100 mm, og sokkel. Kapacitet pr. skuffe er 40 kg.

Art. nr.	Type	Længde mm	Bredde mm
74336-B	Oliehærdet plade	1600	800
74336-E	Egeplade	1600	800
74336-S	Stålpladebelægn.	1600	800
74336-B	Oliehærdet plade	2000	800
74336-E	Egeplade	2000	800
74336-S	Stålpladebelægn.	2000	800



Kraftigt arbejdsbord med skuffer

Ekstra kraftigt arbejdsbord for tung håndtering. Med skuffesektion Skuffer lejret i kugleskinner. Mulighed for højdeindstilling. Leveres med robust bordplade i 50 mm tykkelse som klarer hårdhændet arbejde. Forskellige typer af bordplader. Maks. belastning er 500 kg jævnt fordelt. Leveres komplet med benbuk, og skuffer i højderne, 1stk 50 mm, 2 stk 100 mm, 1 stk 150 mm og 1 styk 200 mm. og sokkel. Kapacitet pr. skuffe er 40 kg.

Art. nr.	Type	Længde mm	Bredde mm
74334-B	Oliehærdet plade	1600	800
74334-E	Egeplade	1600	800
74334-S	Stålpladebelægn.	1600	800
74334-B	Oliehærdet plade	2000	800
74334-E	Egeplade	2000	800
74334-S	Stålpladebelægn.	2000	800



Komplet pakkebord

Bestående af arbejdsbord 74302 - længde 1600 mm, eller arbejdsbord 74304 - længde 2000 mm og pakkebordskit 74324. Skæreaggregates skærebredde er 1300 mm.

Pakkebordskit:
Art. nr.: 74324
Bord 74302 - 1600 mm
eller
Bord 74304 - 2000 mm





Arbejdsbord. Standard

Arbejdsbord der manuelt kan højdeindstilles imellem 720 og 970 mm. Perfekt til lettere montagearbejde. Bordpladen er af lys grå laminat og 20 mm tyk. Belastning 150 kg. Fås i to længder, 1600 og 2000 mm

Vælg imellem 2 længder, 1,6 m og 2,0 m



Art. nr	Type	Længde mm	Bredde mm	min. højde mm	max. højde mm
74302	Arbejdsbord standard	1600	800	720	970
74304	Arbejdsbord standard	2000	800	720	970

Bestil eller hør mere på tlf.: 8672 2288 eller mail: post@lifterdanmark.dk



Kraftigt arbejdsbord

Ekstra kraftigt arbejdsbord for tung håndtering.
Kan højdeindstilles imellem 740 og 1100 mm.
Leveres med robust bordplade i 50 mm tykkelse som klarer hårdhændet arbejde. Forskellige typer af bordplader.
Maks. belastning er 500 kg jævnt fordelt.

Vælg imellem bordlængde 1,6 eller 2 m



Art. nr.	Type	Længde mm	Bredde mm
74330-B	Oliehærdet plade	1600	800
74330-E	Egeplade	1600	800
74330-S	Stålpladebelægn.	1600	800
74332-B	Oliehærdet plade	2000	800
74332-E	Egeplade	2000	800
74332-S	Stålpladebelægn.	2000	800

Til arbejdsbordene fås værktøjstavler som påbygnings-sæt incl. 30 styk diverse ophængningskroge.

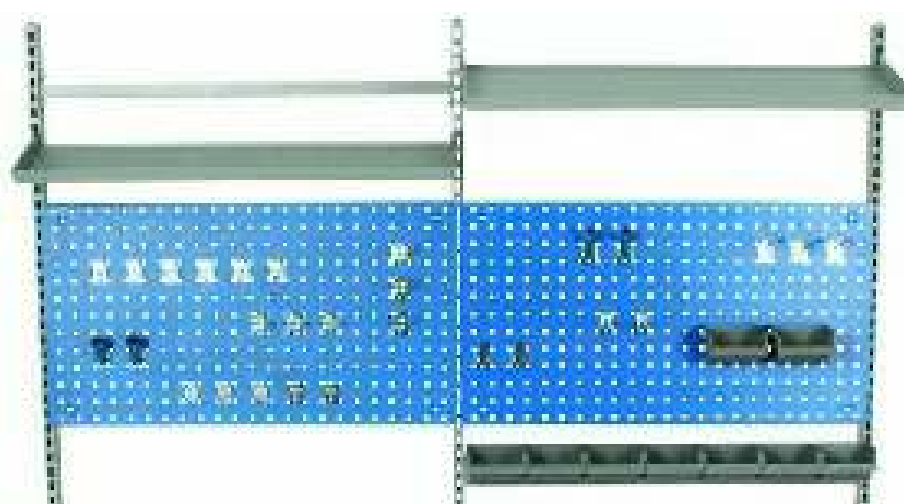

Til arbejdsborde med længde 1600 mm vare nr. 74320
Til arbejdsborde med længde 2000 mm var nr. 74322

Påbygningssettet indeholder: 2 perforerede paneler, 3 perforerede hyldestænger, 2 afstandsstænger, krogssæt med 30 stk blandede kroge

Bestil eller hør mere på tlf.: 8672 2288 eller mail: post@lifterdanmark.dk



Værkstedborde. Vælg længde 1,6 m eller 2 m

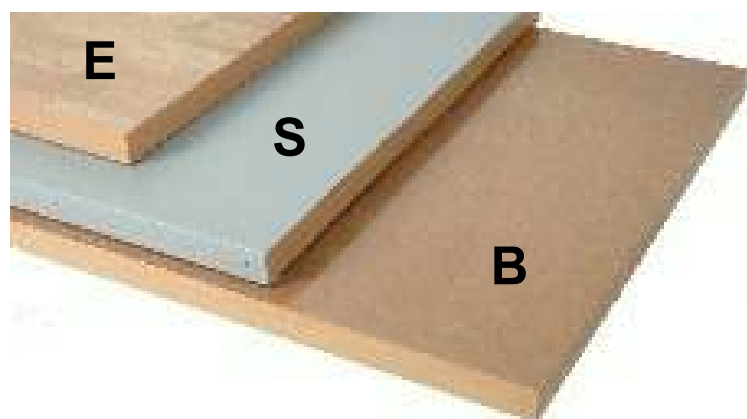

Til arbejdsbordene fås værktøjstavler som påbygnings-sæt incl. 30 stk diverse ophængningskroge.

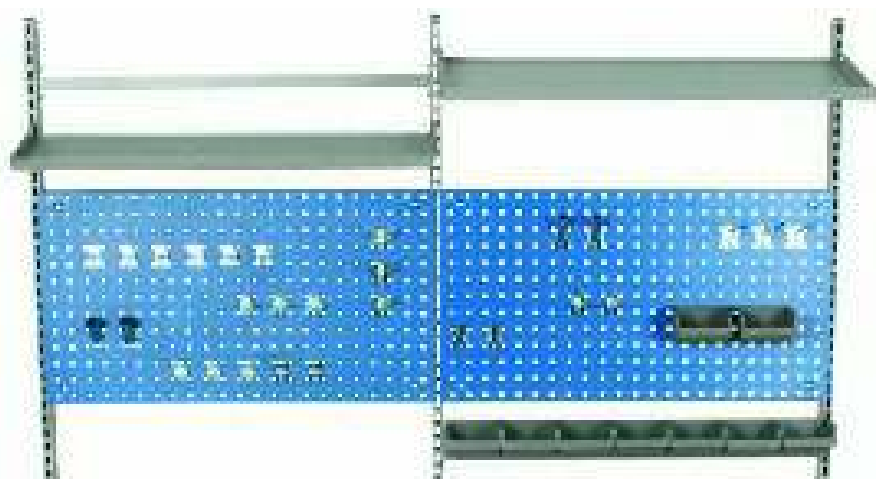

Kraftigt arbejdsbord med skuffer

Ekstra kraftigt arbejdsbord for tung håndtering. Med skuffe-sektion. Skuffer lejret i kugleskinner. Mulighed for højdeindstilling. Leveres med robust bordplade i 50 mm tykkelse som klarer hårdhændet arbejde. Forskellige typer af bordplader. Maks. belastning er 500 kg jævnt fordelt. Leveres komplet med benbuk, og skuffer i højderne, 6 stk 100 mm, og sokkel. Kapacitet pr. skuffe er 40 kg.

Art. nr.	Type	Længde mm	Bredde mm
74336-B	Oliehærdet plade	1600	800
74336-E	Egeplade	1600	800
74336-S	Stålpladebelægn.	1600	800
74336-B	Oliehærdet plade	2000	800
74336-E	Egeplade	2000	800
74336-S	Stålpladebelægn.	2000	800

Vælg imellem 3 forskellige bordplader.

- Egetræsplade
- Stålbeltet plade
- Oliehærdet plade

Kraftigt arbejdsbord med skuffer

Ekstra kraftigt arbejdsbord for tung håndtering. Med skuffesektion. Skuffer lejret i kugleskinner. Mulighed for højdeindstilling. Leveres med robust bordplade i 50 mm tykkelse som klarer hårdhændet arbejde. Forskellige typer af bordplader. Maks. belastning er 500 kg jævnt fordelt. Leveres komplet med benbuk, og skuffer i højderne, 1stk 50 mm, 2 stk 100 mm, 1 stk 150 mm og 1 styk 200 mm. og sokkel. Kapacitet pr. skuffe er 40 kg.

Art. nr.	Type	Længde mm	Bredde mm
74334-B	Oliehærdet plade	1600	800
74334-E	Egeplade	1600	800
74334-S	Stålpladebelægn.	1600	800
74334-B	Oliehærdet plade	2000	800
74334-E	Egeplade	2000	800
74334-S	Stålpladebelægn.	2000	800

Påbygningssettet indeholder: 2 perforerede paneler, 3 perforerede hyldestænger, 2 afstandsstænger, krogssæt med 30 stk blandede kroge

Til arbejdsborde med længde 1600 mm vare nr. 74320
Til arbejdsborde med længde 2000 mm var nr. 74322

Bestil eller hør mere på tlf.: 8672 2288 eller mail: post@lifterdanmark.dk



Komplet pakkebord

Bestående af arbejdsbord 74302 - længde 1600 mm, eller arbejdsbord 74304 - længde 2000 mm og pakkebordskit 74324.
Skæreaggregates skærebredde er 1300 mm.
(Emballage indgår ikke i leverancen)



**Pakkebordskit:
Art. nr.: 74324**

**Bord 74302 - 1600 mm
eller
Bord 74304 - 2000 mm**

Bestil eller hør mere på tlf.: 8672 2288 eller mail: post@lifterdanmark.dk

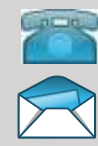

Palleben.

Mulighedernes bord. Paller findes næsten overalt. På 20 sek klemmes pallebenene på pallen og man har et stabilt arbejdsbord, eksponeringsbord eller platform der kan belastes med op til 500 kg.

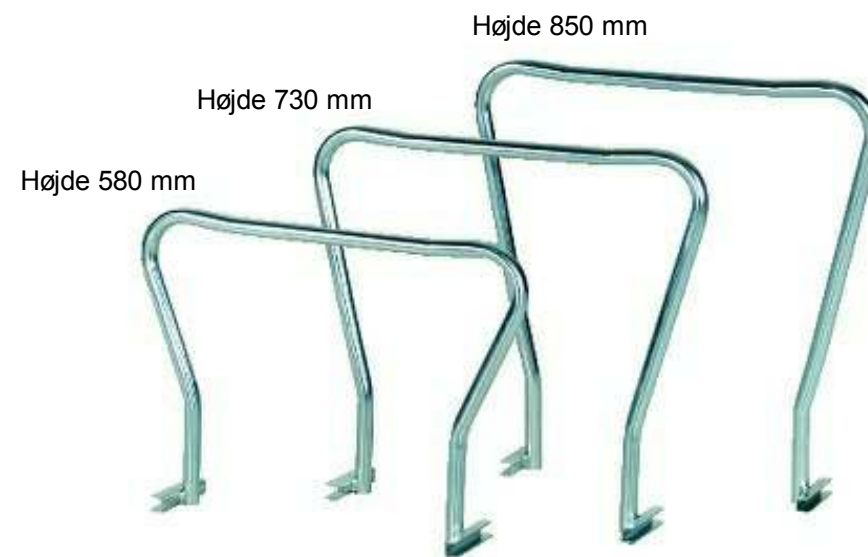

Art. nr.	2541010580	2541010730	2541010850
Type	PB 580	PB 730	PB 850
Kapacitet / par kg	500	501	502
Højde mm	580	730	850
Bredde mm	800	800	800
Materiale	Stålrør	Stålrør	Stålrør
Ydre behandling	Forzinket	Forzinket	Forzinket





Værktøjsvogn

Art. nr. 74010

Mobil værktøjsvogn med perforerede værktøjspaneler på siderne og 2 hylder. Forsynet med 4 styk drejehjul, hvoraf 2 er med bremse.

Der kan monteres skrivepult på værktøjsvognen

[Klik på billederne for datablad](#)



Art. nr. 74011



Skrivepult

Skrivepult til montering på art. nr. 74010, på væggen eller den kan stå frit. Med opbevaringsrum til penne, papir mm.

Art. nr. 74011



Art. nr.	Bredde	Dybde mm	Højde mm bagkant	Højde mm forkant	Egenvægt kg	Hjuldiam. x bredde mm
74010+74011	490	445	1310	1175	44	75x20
74010	490	445	108	108	40	
74011	490	445	230	100	4	

Værktøjsskab med skrivepult

Leveres med 1 solid gummibelagt hyld.
Skrivebord og penbakke. Med 4 bremsehjul - gummi
Både skrivebord og døren kan låses med cylinderlås.
Pulverlakeret
Flot finish og god holdbarhed

Art. nr. 71400



[Klik på billedet for større foto](#)

Artnr	71400
Bredde : mm	500
Dybde : mm	500
Højde i bagkant : mm	1270
Højde forrest : mm	1100
Vægt : Kg	35 Kg

Værktøjsvogn - mobilt værktøjsskab

Art.nr. 74060

Vognen er en robust konstruktion med kabinet af perforeret plastplade. Undervogn af rør. Vognen har også fire drejelige hjul hvoraf to kan låses.
Leveres inkl. 20 styks pakning med blandede kroge.

Art.nr. 74070



[klik på billederne for større foto](#)



Art.nr. 74060+74070



Art.nr	Model	Bredde mm	Dybde mm	Højde mm	Totalhøjde mm
74060	Værktøjsvogn	600	400	1800	1800
74070	Skuffer	544	400	693	693



Mobilt værktøjsskab af perforerede plader. Vognstellet har fire svingbare hjul med bremseanordning. Skabet leveres inkl. 20 styk blandede ophængskroge. Til værktøjsvognen fås også skuffesektion.



Skuffer, varenummer 74070

Se også vore pakkeborde og arbejdsborde på www.pakkeborde.saksebord.dk

Art.nr	Model	Bredde mm	Dybde mm	Højde mm	Totalhøjde mm
74060	Værktøjsvogn	600	400	1800	1800
74070	Skuffer	544	400	693	693

Bestil eller hør mere på tlf.: 8672 2288 eller mail: post@lifterdanmark.dk



Værktøjsskab med skrivepult

Leveres med 1 solid gummibelagt hylde. Skrivebord og penbakke. Med 4 bremsehjul - gummi
Både skrivebord og døren kan låses med cylinderlås. Pulverlakeret. Flot finish og god holdbarhed



Artnr	71400
Bredde : mm	500
Dybde : mm	500
Højde i bagkant : mm	1270
Højde forrest : mm	1100
Vægt : Kg	35 Kg

Bestil eller hør mere på tlf.: 8672 2288 eller mail: post@lifterdanmark.dk



Værktøjsvogn

Mobil værktøjsvogn med perforerede værktøjspaneler på siderne og 2 hylder. Forsynet med 4 styk drejhjul hvoraf 2 er med bremse

Art. nr 74010



Art. nr. 74011

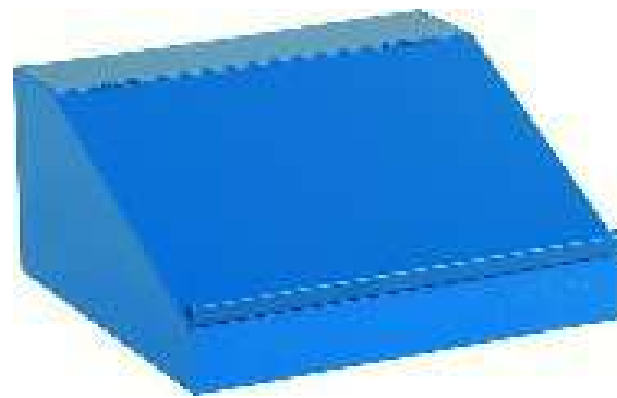

Skrivepult

Skrivepult til montering på art. nr. 74010, på væggen eller den kan stå frit. Med opbevaringsrum til penne, papir mm.

Art. nr. 74010 + 74011



Art. nr.	Bredde	Dybde mm	Højde mm bagkant	Højde mm forkant	Egenvægt kg	Hjuldiam. x bredde mm
74010+74011	490	445	1310	1175	44	75x20
74010	490	445	108	108	40	
74011	490	445	230	100	4	

Bestil eller hør mere på tlf.: 8672 2288 eller mail: post@lifterdanmark.dk

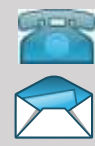

Stålskab LD-SWED 5

Kompakt stålskab til optimeret opbevaring, arkivering af f.eks. mapper. Leveres adskilt i flade pakker for bedst og billigst transport. Via et smart design monteres skabet hurtigt og nemt uden brug af værktøj eller skruer. Leveres med 5 stykker faste hylder, kapacitet 70 kg pr. hyld. Enkeltjør giver let adgang til hele skabets indhold. Espanjoletlås med tre låsepunkter for sikker opbevaring. Pulverlakeret i grå RAL 7035.

Art. nr.	71100
Højde mm	1885
Dybde mm	350
Bredde mm	750
Vægt kg	50

[Klik på skabet for større](#)



Værktøjsskab med hylder og skuffer

Værktøjsskab i stål. Leveres komplet med indretning som vist på billedet. (Dog ikke værktøj og værktøjskasse). •Stålskabet

Art nr.: 74000

[Se skabet i stor størrelse her](#)

Art.nr	74000
Bredde : mm	1020
Dybde : mm	540
Højde : mm	2000



Opbevaringsskab til kontor, arkiv, lager, værksted

Art.nr 71010

Stabilt stålskab som leveres umonteret. Monteres nemt uden skruer og værktøj gennem en gennemtænkt konstruktion. Espanjoletlås med tre låsepunkter, leveres med 2 stk nøgler. Leveres med 4 hylder. Belastning pr. hyld: 70 kg. Pulverlakeret i blå farve, RAL 5010 eller grå RAL 7035.

OBS! Til samtlige skabe med lås kan ekstra nøgle bestilles.

[Klik her og se skab i stor størrelse og forskellige dimensioner](#)

Fås i forskellige bredder og dybder



Art.nr 71220



Dataskab / Terminalskab 71150

Dataskab med ventilation. Leveres umonteret i en flad pakke for optimal transport. Skabet beskytter computerudstyret mekanisk og imod damp og væske mm. Er forsynet med 3 låse så kun de ønskede brugere får adgang til computeren. Passer til skærme op til 19 tommer. Pulverlakeret i farven blå RAL 5019 eller grå RAL 7035

Art. nr.	71150	74080
Højde mm	1730	1630
Dybde mm	545	330
Bredde mm	645	650
Egenvægt kg	50	40

Art. Nr. 71150



Art. Nr. 74080



Computerskab til fladskærme. 74080

Dybde er kun 300 mm. Harddisken anbringes på tværs gennem lugen på forsiden. Der er en serviceluge på siden. Skabet er udstyret med en tastaturhyld og et terminalvindue til skærme på op til 19 tommer. Alle døre er forsynet med låse. Tastaturhylden kan trækkes ud. Det nederste kabinet er med hyld. Pulverlakeret for den bedste finish og holdbarhed. Det anbefales at fastgøre / forankre computerens kabinet til væggen.

Klik på billederne for [brochure](#)



Kompakt stålskab til optimeret opbevaring, arkivering af f.eks. mapper. Leveres adskilt i flade pakker for bedst og billigst transport. Via et smart design monteres skabet hurtigt og nemt uden brug af værktøj eller skruer. Leveres med 5 stykker faste hylder, kapacitet 70 kg pr. hylde. Enkeltdør giver let adgang til hele skabets indhold. Espanjoletlås med tre låsepunkter for sikker opbevaring. Pulverlakeret i grå RAL 7035.



Se også vore stålreoler her...

Art. nr.	71100
Højde mm	1885
Dybde mm	350
Bredde mm	750
Vægt kg	50

Bestil eller hør mere på tlf.: 8672 2288 eller mail: post@lifterdanmark.dk



LIFTER DANMARK
Tlf.: (+45) 8672 2288
Mail: post@lifterdanmark.dk
www.lifterdanmark.dk

Værktøjsskab i stål. - Også velegnet til arkivskab

Stålskabe til værksted eller arkiv. Fås i farverne blå eller grå.
Forskellige størrelser, se tabel nedenunder. Leveres usamlet, -men er meget nemme at samle.



Se også små opbevaringsskabe her...

Art.nr	71020	71021	71010	71011	71220	71221	71210	71211
Model	Sw ed-3	Ekstre hylde	Sw ed-3	Ekstre hylde	Sw ed-180	Ekstre hylde	Sw ed-180	Ekstra hylde
Farve	Grå	Grå	Blå	Blå	Grå	Grå	Blå	Blå
Højdem	2000	20	2000	20	1800	20	1800	20
Bredde mm	1000	995	1000	995	800	795	800	795
Dybde mm	500	440	500	440	400	340	400	340
Vægt Kg	90	-	90	-	60	-	60	-

Bestil eller hør mere på tlf.: 8672 2288 eller mail: post@lifterdanmark.dk



Værktøjsskab i stål. Leveres komplet med indretning som vist på billedet.
(Dog ikke værktøj og værktøjskasse). Stålskabet er låsbart og 2 nøgler medfølger.



[Se stålskabe med hylder her...](#)

eller

[omklædningsskabe her...](#)

[Små opbevaringsskabe her...](#)

Art.nr	74000
Bredde : mm	1020
Dybde : mm	540
Højde : mm	2000

Bestil eller hør mere på tlf.: 8672 2288 eller mail: post@lifterdanmark.dk



Computerskabe - Terminalske

Art. Nr. 71150



Art. Nr. 74080



Dataskab / Terminalske 71150

Dataskab med ventilation. Leveres Umonteret i en flad pakke for optimal transport. Skabet beskytter computerudstyret mekanisk og imod damp og væske mm. Er forsynet med 3 låse så kun de ønskede brugere får adgang til computeren. Passer til skærme op til 19 tommer. Pulverlakeret i farven blå RAL 5019 eller grå RAL 7035

Computerskab til fladskærme. 74080

Dybde er kun 300 mm. Harddisken anbringes på tværs gennem lugen på forsiden. Der er en serviceluge på siden. Skabet er udstyret med en tastaturhylde og et terminalvindue til skærme på op til 19 tommer. Alle døre er forsynet med låse. Tastaturhylden kan trækkes ud. Det nederste kabinet er med hylde. Pulverlakeret for den bedste finish og holdbarhed. Det anbefales at fastgøre / forankre computerens kabinet til væggen.

Art. nr.	71150	74080
Højde mm	1730	1630
Dybde mm	545	330
Bredde mm	645	650
Egenvægt kg	50	40

Bestil eller hør mere på tlf.: 8672 2288 eller mail: post@lifterdanmark.dk

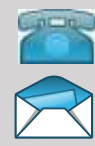

Opbevaringskabe - små opbevaringskabe

Opbevaringskabe i søjler med 4,5,8 eller 10 skabe.
Monteres nemt uden brug af skruer og værktøj.
Nemme at rengøre.

Leveres med cylinderlås
Pulverlakeret dør i rød eller blå. Grå sider.

Der fås ben til skabene samt bænk til
de 2-søjlede skabe.

[Klik på billederne for dimensioner og varianter](#)



Opbevaringskabe - klædeskabe

Opbevaringskabe i søjler med 2 eller 4 skabe.
Monteres nemt uden brug af skruer og værktøj.
Nemme at rengøre. Vel ventilerede med dobbelt
sprækker

Leveres med cylinderlås
Pulverlakeret dør i rød eller blå. Grå sider.

Der fås ben til skabene samt bænk til
de 2-søjlede skabe.

[Klik på billederne for dimensioner og varianter](#)



Omklædningskabe

Traditionelle omklædningskabe med lås og
nøgle. Leveres med hyld i skab.

[Klik på billederne for dimensioner og varianter](#)



Omklædningskabe - 2 delte

Z-delte omklædningskabe for øget højde i
opbevaringskabet.

[Klik på billederne for dimensioner og varianter](#)





Klædeskab SWED 1 / SWED 2

Monteres nemt uden skruer og værktøj.

Skrånende overdel for nem rengøring.

Godt ventileret med dobbelt ventilationsgitter.

-Espanjoletlås med 2 nøgler

-Pulverlakeret dør i blå RAL 5010, eller rød RAL 3021,

-Kabinetfarve grå RAL 7035



Bænk til skabe varenr.: 71395

Bensæt til skabe: Art. nr. 71390



[Se også værktøjsskabe her...](#)

Art. nr	71310	71320	71311	71321
Model	SWED-1 Blå/Grå	SWED-2 Blå/Grå	SWED-1 Rød/Grå	SWED-2 Rød/Grå
Højde forrest mm	1830	1830	1830	1830
Højde bag mm	1920	1920	1920	1920
Bredde mm	350	700	350	700
Dybde mm	550	550	550	550
Vægt Kg	25	45	25	45

Bestil eller hør mere på tlf.: 8672 2288 eller mail: post@lifterdanmark.dk



Små opbevaringsskabe i stål

71340



71352



71343



71351



Tilbehør: Bentsats. Art.nr. 71390
 Benhøjde: 100 mm



Tilbehør: Bænk. Art.nr. 71395
 Bænk højde: 260 mm

Art. nr.	71340	71350	71342	71352	71341	71351	71343	71353
Farve	Blå/grå	Blå/grå	Rød/grå	Rød/grå	Blå/grå	Blå/grå	Rød/grå	Rød/grå
Antal døre	4	5	4	5	8	10	8	10
Højde for	1830	1830	1830	1830	1830	1830	1830	1830
Højde bag	1920	1920	1920	1920	1920	1920	1920	1920
Dybde mm	550	551	552	553	554	555	556	557
Bredde mm	350	700	350	700	550	550	550	550
Vægt kg	25	45	25	45	25	45	25	45

Bestil eller hør mere på tlf.: 8672 2288 eller mail: post@lifterdanmark.dk



Klædeskabe - opbevaringsskabe i stål

71330



71332



71334

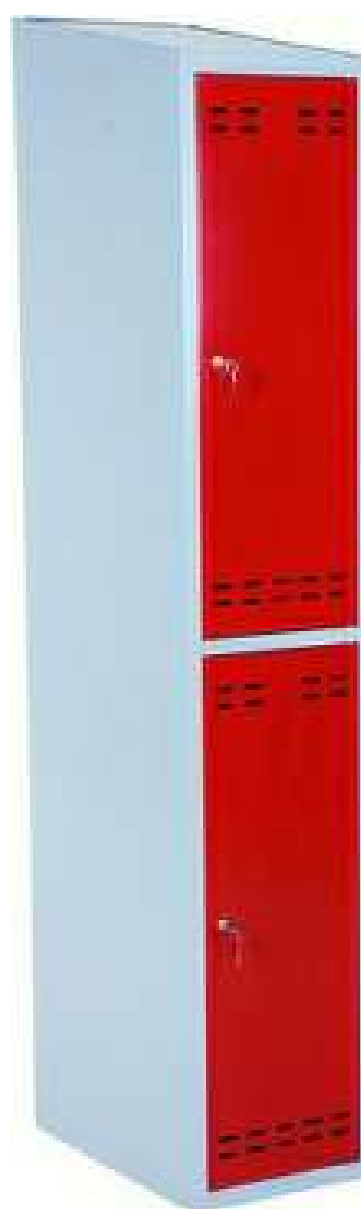

71336



Tilbehør: Bensats. Art.nr. 71390
Benhøjde: 100 mm



Tilbehør: Bænk. Art.nr. 71395
Bænk højde: 260 mm

Art. nr.	71330	71332	71334	71336
Farve	Blå/grå	Blå/grå	Rød/grå	Rød/grå
Antal døre	2	4	2	4
Højde for	1830	1830	1830	1830
Højde bag	1920	1920	1920	1920
Dybde mm	550	550	550	550
Bredde mm	350	700	350	700
Vægt kg	25	45	25	45

Bestil eller hør mere på tlf.: 8672 2288 eller mail: post@lifterdanmark.dk



2 delte klædeskabe - omklædningskabe

Dobbelt klædeskab. Z-model
Monteres nemt uden brug af skruer og værktøj.
Nemme at rengøre.
Leveres med cylinderlås
Pulverlakeret dør i rød eller blå. Grå sider.

71362

71366

71360

71364



Tilbehør: Bensats. Art.nr. 71390
Benhøjde: 100 mm



Tilbehør: Bænk. Art.nr. 71395
Bænk højde: 260 mm

Art. nr.	71360	71362	71364	71366
Farve	Blå/grå	Blå/grå	Rød/grå	Rød/grå
Antal døre	2	4	2	4
Højde for	1830	1830	1830	1830
Højde bag	1920	1920	1920	1920
Dybde mm	550	550	550	550
Bredde mm	400	800	400	800
Vægt kg	25	45	25	45

[Se flere omklædningskabe her...](#)

Bestil eller hør mere på tlf.: 8672 2288 eller mail: post@lifterdanmark.dk



Ståereoler - Model Leo

Reol - LEO

Kompakt og praktisk reol. Passer til de fleste formål. Monteres hurtigt og nemt uden skruer, bolte og møtrikker. Belastningsevnen er 70 kg pr. hylde jævnt fordelt. Fås i lakeret design i tre forskellige farver - eller i rustfrit stål, hvor højere krav er påkrævet.

Klik på billederne for større foto

Art.nr 72000



Art.nr 72010



Art. Nr 72020



Art.nr 72030



Reol - T20A

Stærke reoler med hylder af træ. Monteres nemt, uden skruer. Velegnet til alle formål på kontorer, i pakhuse, på værksteder, butikker mm. Hver hylde klarer 200 kg belastning - jævnt fordelt. Leveres med 5 hylder som standard

Art.nr	72200
Model	T20A
Bredde mm	915
Dybde mm	466
Højde mm	1710
Farve	Gråt

[Se brochure ved at klikke her eller på billedet](#)



Lagerreoler - universielle - kan udbygges efter behov

Lagerreol der er let at samle og kan udbygges i længden og bredden efter behov. Mulighed for at bolte fast i gulv.

[Klik på billedet for yderligere oplysninger](#)



Dækreoler - Udbyg efter behov

[Klik på billedet for yderligere oplysninger](#)





Lagerreoler - universielle - kan udbygges efter behov



Bjælker

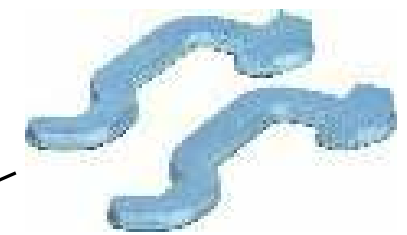

Sikkerhedsbøjler til sikker fastholdelse af hyldebjælker

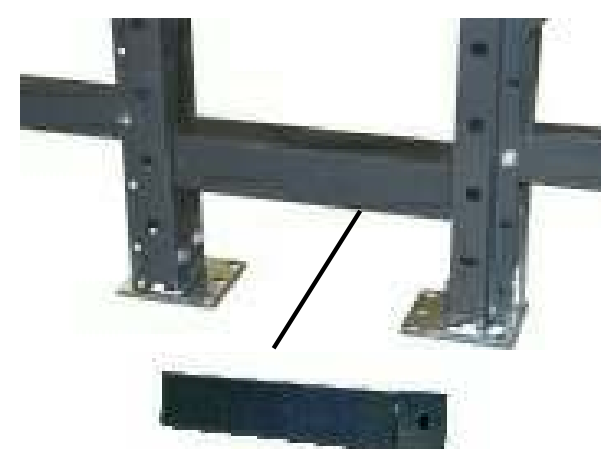

Afstandsstykke. Anvendes når reoler sættes op imod hinanden. 3 styk pr. endegavl anbefales

Bjælker - Vælg længde og antal

Art.nr	72050	72051	72052
Benævnelse	Bjælke	Bjælke	Bjælke
Længde mm	1500	2000	2700
Maks belastning kg	580 pr. hylde	400 pr. hylde	220 pr. hylde

Endegavle - Vælg bredde, højde og antal

Art.nr	72056	72058	72060	72062	72064	72068
Benævnelse	Endegavl	Endegavl	Endegavl	Endegavl	Endegavl	Endegavl
Højde x dybde	2000x450 mm	2500x450 mm	3000x450 mm	2000x600 mm	2500x600 mm	3000x600 mm

Hyldeplader - Vælg størrelse og antal

Art.nr	72068	72070	72071	72072	72074	72076
Benævnelse	Hyldeplade	Hyldeplade	Hyldeplade	Hyldeplade	Hyldeplade	Hyldeplade
Igd x bredde mm	1485x398	1985x398	2685x398	1485x550	1985x550	2685x550

Tilbehør - Afstandsstykker og sikkerhedsbøjler

Art.nr	72080	72082	72084
Benævnelse	Sikkerhedsbøjle	Afstandsstykke 200 mm	Afstandsstykke 300 mm
Antal pr. pk.	2	1	1

Kan også udformes som dækreoler. [klik her og se](#)

Lagerreol. Flexibel

Lagerreol der er let at samle og kan udbygges i længden og bredden efter behov. Mulighed for at bolte fast i gulv.

Anvend afstandsstykker ved ryg til ryg montering.

Ved anvendelse som dækreoler anvendes 300 mm afstandsstykker.

Bestil eller hør mere på tlf.: 8672 2288 eller mail: post@lifterdanmark.dk



Dækreoler - Udbyg efter behov

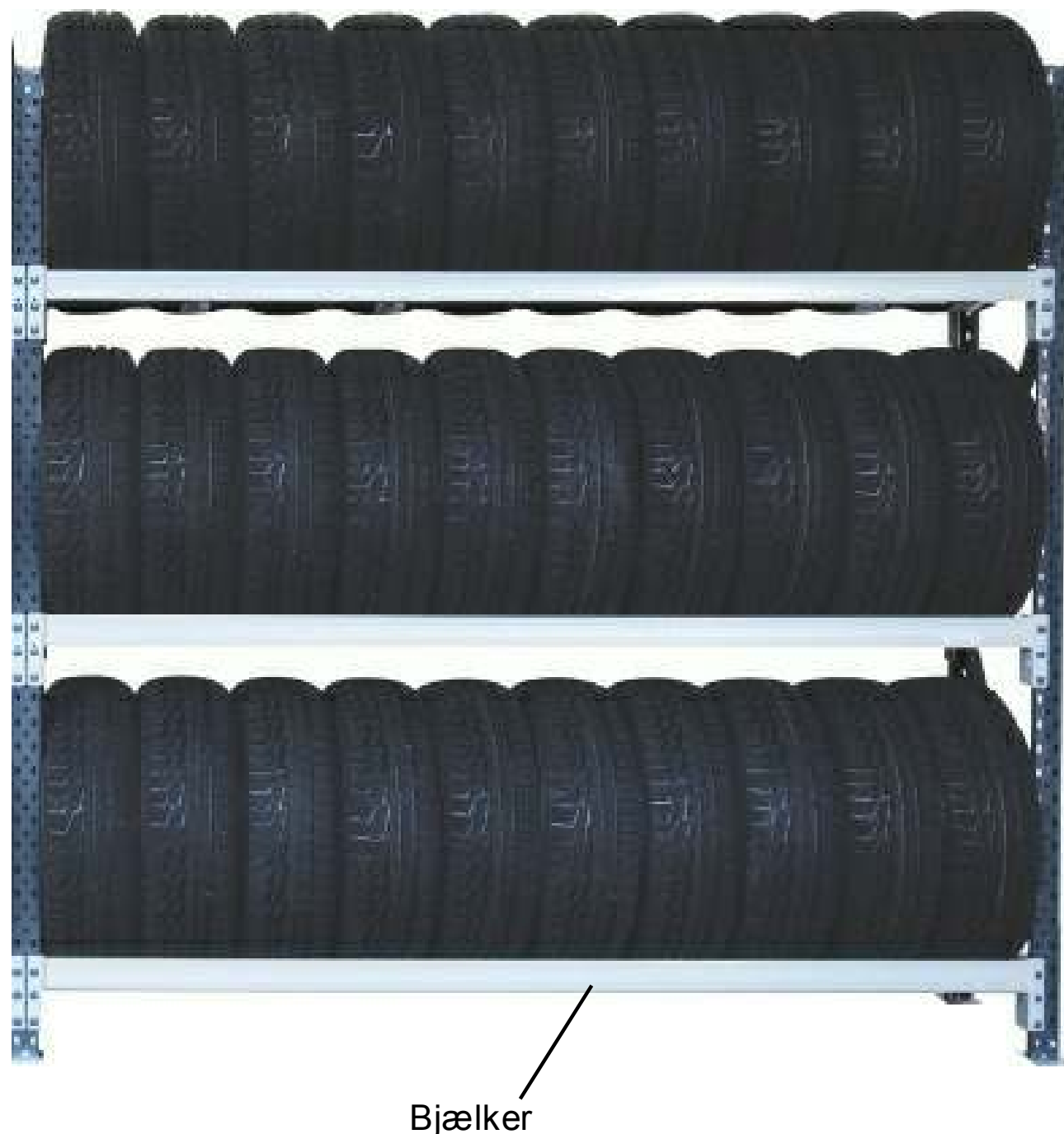

Bjælker

Bjælker - Vælg længde og antal

Art.nr	72050	72051	72052
Benævnelse	Bjælke	Bjælke	Bjælke
Længde mm	1500	2000	2700
Maks belastning kg	580 pr. hyld	400 pr. hyld	220 pr. hyld

Endegavle - Vælg højde og antal

Art.nr	72056	72058	72060
Benævnelse	Endegavl	Endegavl	Endegavl
Højde x dybde	2000x450 mm	2500x450 mm	3000x450 mm

Tilbehør - Afstandsstykker og sikkerhedsbøjler

Art.nr	72080	72084
Benævnelse	Sikkerhedsbøjle	Afstandsstykke 300 mm
Antal pr. pk.	2	1

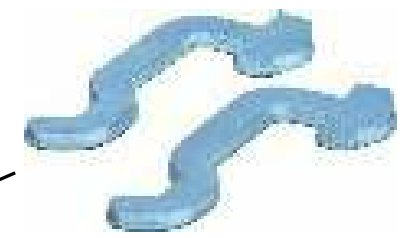
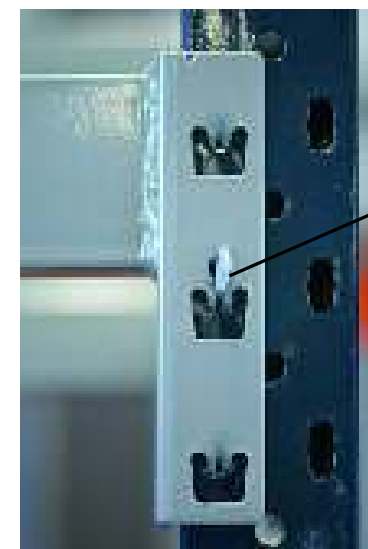

Sikkerhedsbøjler til sikker fastholdelse af hyldebjælker

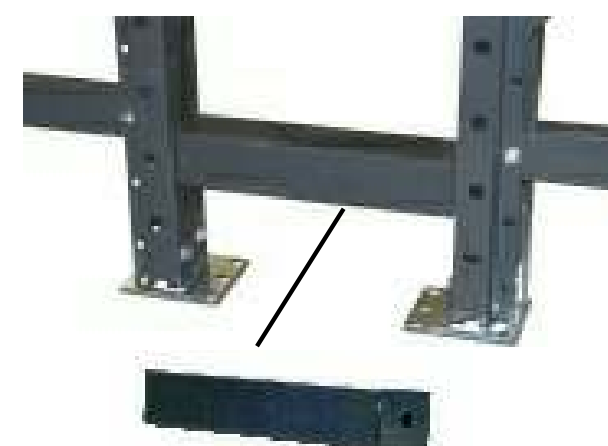

Afstandsstykke. Anvendes når reoler sættes op imod hinanden. 3 styk pr. endegavl anbefales
Længde 300 mm

Dækreolen herovenover består af:

2 stk. gavle Art. nr. 72058
6 stk. bjælker Art nr. 72051

Kapaciteten er ca 30 dæk



Dækreolen herovenover består af:

3 stk. gavle Art. nr. 72058
12 stk. bjælker Art nr. 72051

Kapaciteten er ca 60 dæk

Bestil eller hør mere på tlf.: 8672 2288 eller mail: post@lifterdanmark.dk



Reol - T20A

Stærke reoler med hylder af træ. Monteres nemt, uden skruer. Velegnet til alle formål på kontorer, i pakhuse, på værksteder, butikker mm.

Hver hylde klarer 200 kg belastning - jævnt fordelt. Leveres med 5 hylder som standard



Art.nr	72200
Model	T20A
Bredde mm	915
Dybde mm	466
Højde mm	1710
Farve	Gråt

[Se ståltreoler med forskellige farver her..](#)

Bestil eller hør mere på tlf.: 8672 2288 eller mail: post@lifterdanmark.dk



Reol - LEO

Kompakt og praktisk reol. Passer til de fleste formål. Monteres hurtigt og nemt uden skruer, bolte og møtrikker. Belastningsevnen er 70 kg pr. hylde jævnt fordelt. Fås i lakeret design i tre forskellige farver - eller i rustfrit stål, hvor højere krav er påkrævet.



Art.nr	72000	72010	72020	72030
Model	Leo -	Leo -	Leo -	Leo -
Bredde mm	1000	1000	1000	1000
Dybde mm	400	400	400	400
Højde mm	1850	1850	1850	1850
Farve	Hvid	Orange	Blå	Rustfrit

Bestil eller hør mere på tlf.: 8672 2288 eller mail: post@lifterdanmark.dk

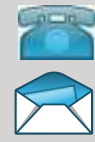

Reoler med små plastkasser

Med 42 eller 84 plastkasser

Art. Nr 71230

Reol med små plastkasser. Til lageret, værkstedet, butikker mm.
Komplet reol til småting for optimal opvaring.

Leveres med de viste plastbokse.

Artikel 71230 leveres med 6 hylder og 42 modulkasser
Artikel 71232 leveres med 13 hylder og 84 modulkasser.

Indvendigt mål på plastkasser: LXBXH - 210x125x120 mm
Udvendigt mål på plastkasser: LXBXH - 240x148x125 mm

Reolen skal fastgøres til væggen.
Kapacitet pr. Hylde: 40 kg jævnt fordelt.



Art. Nr. 71232



Art. nr	71230	71232
Højde mm	1105	2170
Bredde mm	960	960
Dybde mm	250	250
Antal kasser	42	84
Egenvægt •kg	34	59

Få styr på alle smådele som f.eks. Søm, skruer, bolte, møtrikker, knapper.

[Se flere reoler her...](#)

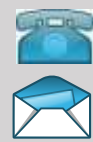

Elefantfødder

Reol med små plastkasser. Til lageret, værkstedet, butikker mm.
Komplet reol til småting for optimal opvaring.
Leveres med de viste plastbokse.
Artikel 71230 leveres med 6 hylde og 42 modulkasser
Artikel 71232 leveres med 13 hylde og 84 modulkasser.
Indvendigt mål på plastkasser: LXBXH - 210x125x120 mm
Udvendigt mål på plastkasser: LXBXH - 240x148x125 mm
Reolen skal fastgøres til væggen.
Kapacitet pr. Hylde: 40 kg jævnt fordelt.

Art. Nr.	34300	34301	34302	34303
Ø mm	290-430	290-4320	290-430	290-430
Maks belastning kg	150	150	150	150
Egenvægt kg	4,5	4,5	4,5	4,5
Højde mm	380	380	380	380
Farve	Grå	Sort	Blå	Rød

34301



34300



34303



34302



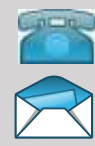

Værktøjspanel - værktøjstavle

Alle perforerede paneler har 9 mm firkantshul med 38 mm hulafstand til værktøjskroge. Værktøjspanelet 74100 er udstyret med integreret ophængsbeslag og panel 74105 er for vægmontering.

[Klik på tavlen for større foto](#)

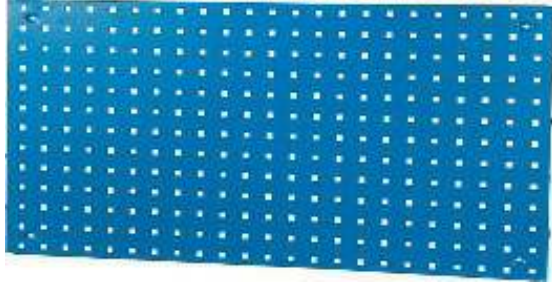

Art.nr	Model	Længde mm	Bredde mm	Antal pr. pakke
74100	Værktøjspanel	896	480	1
74102	Værktøjspanel	666	480	1
74105	Værktøjspanel	1950	900	1

Krogsæt til værktøjstavler -20, 30, 50 styks pakning

Krogsæt 20 stk
Art. nr 74112

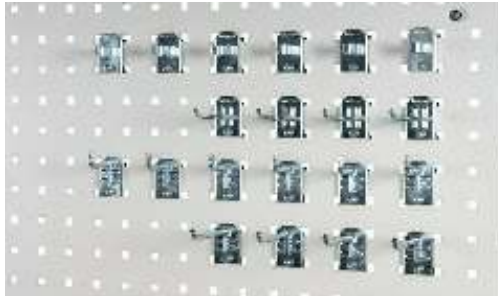

Ophængskrog 100 mm, 4 styk
Enkeltkrog 50 mm, 6 stk
Fjederklemme 12 mm, 3 styk
Fjederklemme 18 mm, 3 styk
Dobbeltkrog 55x25 mm, 4 styk

Krogsæt 30 stk
Art.nr 74113



Ophængskrog 38 mm, 5 styk
Ophængskrog 200 mm, 3 styk
Dobbeltkrog 38x11 mm, 6 styk
Dobbeltkrog 38x11 mm, 2 styk
Hængekrog 23/44 mm, 3 styk
Dobbelt vinkelkrog 50 mm, 3 styk
Æskeholder inkl. æske, 2 styk
Rørholder 9 mm, 2 styk
Rørholder 16 mm, 2 styk
Rørholder 24 mm, 2 styk

Krogsæt 50 stk
Art. nr 74115

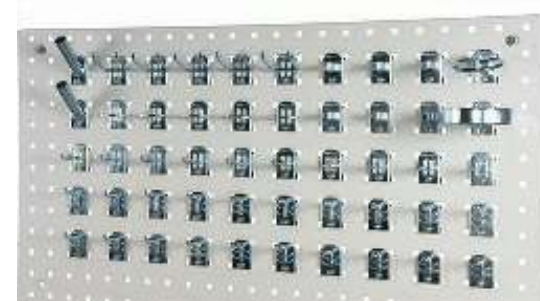

Ophængskrog 38 mm, 20 styk
Dobbeltkrog 38x11 mm, 10 styk
Hængekrog 23/44 mm, 5 styk
Dobbelt vinkelkrog 50 mm, 5 styk
Ringkrog 40 mm, 1 styk
Ringkrog 60 mm, 1 styk
Fjederklemme 12 mm, 5 styk
Rørholdere 16 mm, 2 styk
Kop 82 mm, 1 styk

Tilbehør til værktøjstavler - værktøjspaneler



Art.nr	Model	Længde mm	Højde mm	Antal pr. pakke
74120	Grundplade	34	8	3

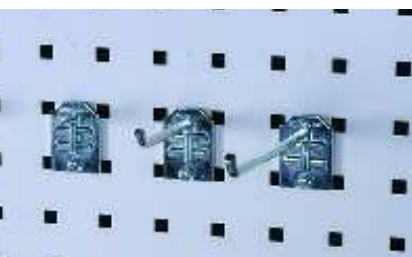

Art.nr	Model	Længde mm	Diameter mm	Antal pr. pakke
74122	Ophængskrog	24	3	3
74123	Ophængskrog	38	5	3
74124	Ophængskrog	100	6	3
74125	Ophængskrog	200	6	3

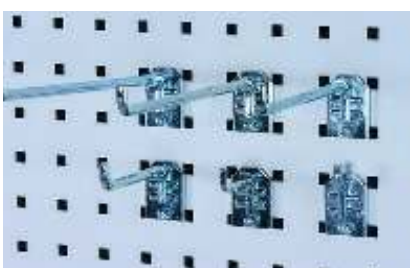

Art.nr	Model	Længde mm	Diameter mm	Antal pr. Pakke
74128	Enkelt krog	10	6	3
74129	Enkelt krog	50	6	3
74130	Enkelt krog	100	8	3
74131	Enkelt krog	150	8	3
74132	Enkelt krog	200	8	3
74133	Enkelt krog	250	8	3

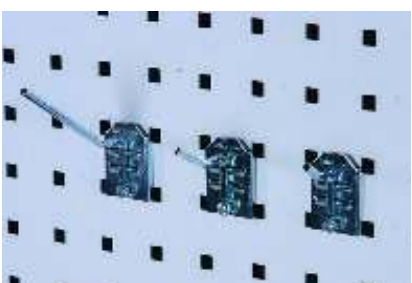

Artnr	Model	Længde mm	Diameter mm	Antal pr. pakke
74135	Vinklet enkeltkrog	25	5	3
74136	Vinklet enkeltkrog	50	5	3
74137	Vinklet enkeltkrog	100	5	3

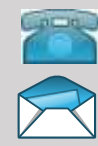

Tilbehør til værktøjspaneler - værktøjstavler



Art.nr	Model	Diameter mm	Antal pr. pakke
74138	Rundkrog	60	3
74139	Rundkrog	80	3

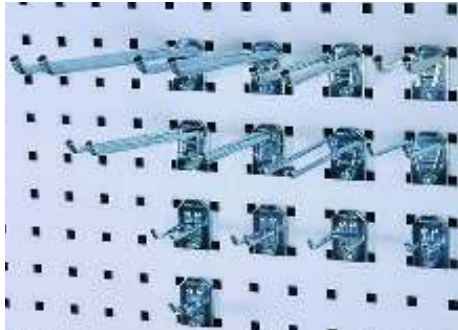

Art. nr	Model	Længde mm	Bredde mm	Diameter mm	Antal pr.pakke
74140	Dobbeltkrog	38	7	5	3
74141	Dobbeltkrog	38	11	5	3
74142	Dobbeltkrog	55	25	5	3
74143	Dobbeltkrog	64	7	5	3
74144	Dobbeltkrog	64	11	5	3
74145	Dobbeltkrog	100	25	5	3
74146	Dobbeltkrog	150	25	5	3
74147	Dobbeltkrog	150	10	5	3
74148	Dobbeltkrog	250	15	6	3
74150	Dobbeltkrog	100	20	8	3
74151	Dobbeltkrog	150	20	8	3
74152	Dobbeltkrog	200	20	8	3
74153	Dobbeltkrog	250	20	8	3



Art. nr	Model	Længde mm	Bredde mm	Antal pr. pakke
74155	Lang ringkrog	170	29	3



Art.nr	Model	Diameter mm	Antal pr. pakke
74160	Ringkrog	40	2
74161	Ringkrog	60	2
74162	Ringkrog	80	2
74163	Ringkrog	110	1



Art.nr	Model	Diameter mm	Antal pr. pakke
74165	Flaskeholder	80	1



Art.nr	Model	Bredde mm	Dybde mm	Antal pr. pakke
74167	Hængekrog	43	20	3
74168	Hængekrog	65	20	3



Art.nr	Model	Længde mm	Dybde mm	Højde mm	Antal pr.pakke
74199	Trådkurv	385	180	100	1



Art. nr	Model	Længde mm	Diameter mm	Antal pr. pakke
74200	Rørholder	70	35	2
74201	Rørholder	50	9	2
74202	Rørholder	75	16	2
74203	Rørholder	75	24	2



Art.nr	Model	Længde mm	Diameter mm	Antal pr. pakke
74205	Rørholder lige	60	34	2



Art.nr	Model	Højde mm	Diameter mm	Antal pr. pakke.
74207	Kop	22	90	1



Art.nr	Model	Længde mm	Dybde mm	Antal pr. pakke
74210	Hylde	350	120	1

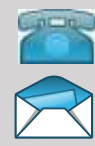

Tilbehør til værktøjstavler

Klik på billederne for større fotos

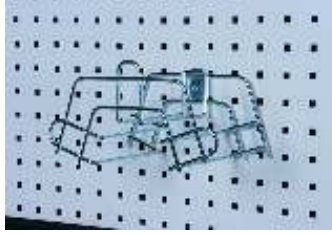

Art.nr	Model	Dybde mm	Diameter mm	Antal pr. pakke
74212	Slangeholder	160	125	1

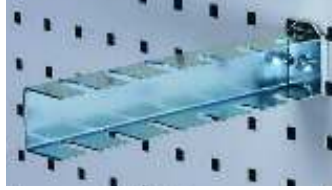

Art.nr	Model	Længde mm	Antal huller	Antal pr. pakke
74214	Filholder	220	6	1

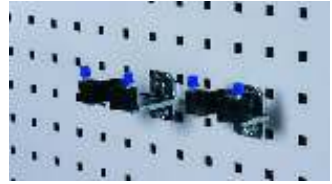

Art.nr	Model	Længde mm	Bredde mm	Antal pr. pakke
74180	Gummiclips	28	9	2
74181	Gummiclips	33	17	2



Art.nr	Model	Længde mm	Antal huller	Antal pr. pakke
74220	Skrutrækkerholder	220	7	1



Art.nr	Model	Længde mm	Bredde mm	Antal pr. pakke
74170	Vinkelkrog	50	40	3
74171	Vinkelkrog	50	60	3
74173	Vinkelkrog	50	80	3



Art.nr	Model	Længde mm	Bredde mm	Antal pr. pakke
74175	Skiftøglerkrog	28	9	3
74176	Skiftøglerkrog	33	17	3



Art.nr	Model	Bredde mm	Antal pr. pakke
74178	Dokumentklemme	60	1



Art.nr	Model	Diameter mm	Antal pr. pakke
74183	Fjederklemme	12	3
74184	Fjederklemme	18	3
74185	Fjederklemme	25	3



Art.nr	Model	Bredde mm	Antal pr. pakke
74188	Fjederklemme - række	100	1



Art.nr	Model	Bredde mm	Antal pr. pakke
74190	Plastboks inkl. holder	100	1
74191	Holder uden bokse	100	1



Art.nr	Model	Bredde mm	Antal pr. pakke
74195	5 Plastbokse inkl. holdere	555	1
74196	Holder uden bokse	555	1

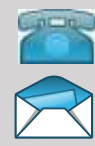

Tilbehør til værktøjstavler



Art.nr	Model	Længde mm	Antal pr. pakke
74222	Skrutrækkerholder	238	1

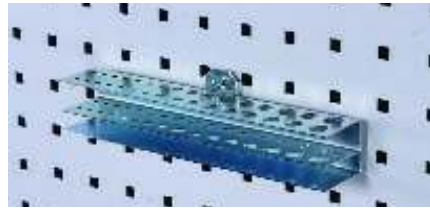

Art.nr	Model	Længde mm	Antal pr. pakke
74225	Borholder Ø 3-14	240	1



Art.nr	Model	Længde mm	Antal pr.pakke
74228	Ringnøgleholder	555	1



Art.nr	Model	Bredde mm	Højde mm	Antal pr. pakke
74230	Ringnøgleholder, vertikal	70	290	1



Artnr	Model	Bredde mm	Dybde mm	Højde mm	Antal pr. pakke
74234		170	105	40	1



Art.nr	Model	Længde mm	Antal pr. pakke
74231	Ringnøgleholder	200	1

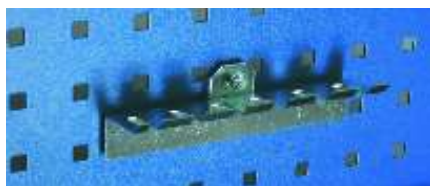

Artnr	Model	Længde mm	Antal pr.pakke
74236	Lednøgleholder	170	1



Alle perforerede paneler har 9 mm firkantshul med 38 mm hulafstand til værktøjskroge. Værktøjspanelet 74100 er udstyret med integreret ophængsbeslag og panel 74105 er for vægmontering.

Se masser af ophængstilbehør her...

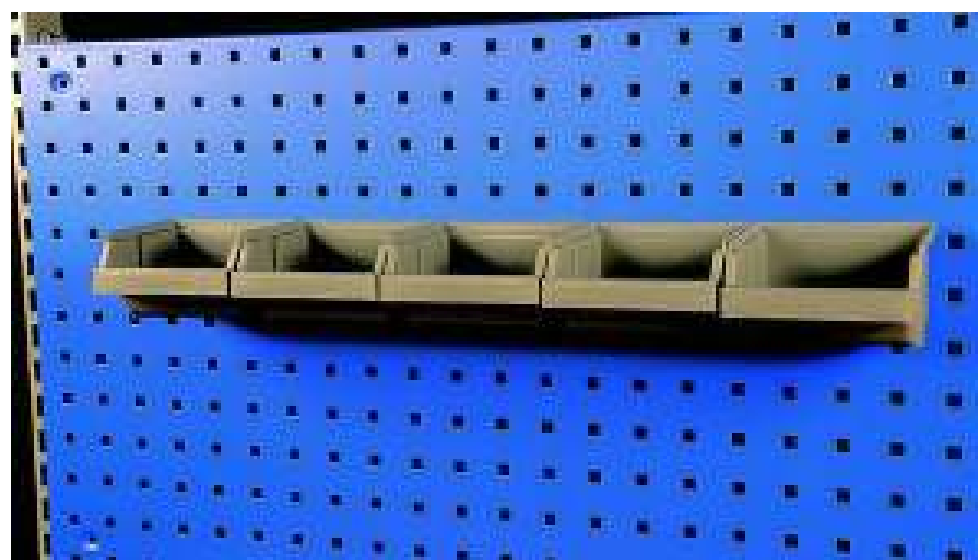
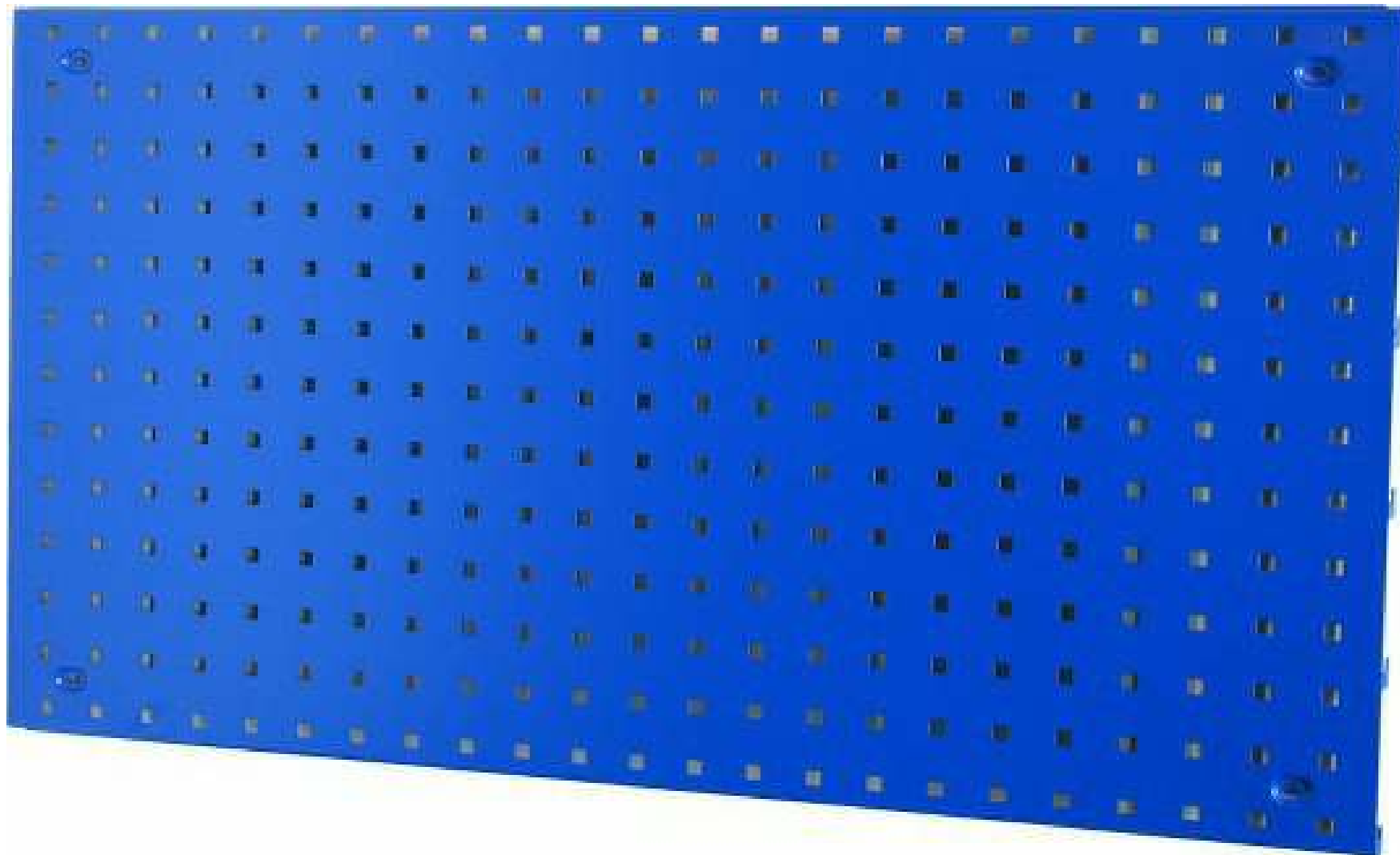

Art.nr	Model	Længde mm	Bredde mm	Antal pr. pakke
74100	Værktøjspanel	896	480	1
74102	Værktøjspanel	666	480	1
74105	Værktøjspanel	1950	900	1

Bestil eller hør mere på tlf.: 8672 2288 eller mail: post@lifterdanmark.dk

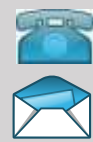

Rulle vogne.

Byg din rulle vogn med sider efter ønsker

Kraftige rulle vogne i absolut højeste kvalitet. Velegnede til tung og intens håndtering af gods indenfor industri, lager, butik mm. Fleksibel vogn, vælg udformning efter eget behov.

Leveres med 4 styk Ø 200 mm massive gummi hjul. Hvoraf 2 styk er med bremse.

[Se udvalg o dimensioner her....](#)



SERVERINGSVOGNE - RULLEBORDE

Rulle vogne med 2 styk hylder. Kraftigt stålstativ og 10 mm laminatplade. Kapacitet 150 kg jævnt fordelt last pr. vogn. Leveres umonteret inkl. 4 styk massive drejehjul, hvoraf 2 er med bremse.

[Klik på billederne for at se mere](#)



[Se udvalg og dimensioner her....](#)

Se også vores køkkenvogne på www.koekkenvogne.dk

Trolley

[Klik her....](#) Eller på billederne for at se mere



Art. Nr	57630	57634	57631	57632	57644	57640
Kapacitet kg	250	250	250	250	400	400
Ydermål mm	620x420x165	620x420x165	604x402x162	604x402x162	620x420x150	820x620x150
Egenvægt kg	2,8	2	3,8	9	7	9,5
Hjul	Nylon Ø100 mm 4 drejehjul	Nylon Ø100 mm 2 faste og 2 dreje	Nylon 100 mm, 4 drejehjul	Nylon 100 mm 4 drejehjul	Nylon Ø100 mm 4 drejehjul	Nylon Ø100 mm 4 drejehjul



Art. nr	57310	57320	57330	57340
Kapacitet kg	800	800	800	800
Højde uden gavl mm	285	285	285	285
Højde incl. kortsiddegavl	1050	1050	1050	1050
længde x bredde mm	890 x 520	1040 x 610	1040 x 710	1240 x 810
Lastpladedim. mm	890 x 520	985 x 555	985 x 655	1185 x 755
Hjuldiameter mm	200x50 Massivgummi	200x50 Massivgummi	200x50 Massivgummi	200x50 Massivgummi
Vægt uden sider	15	20	25	35

Tilbehør - endegavl

Art. nr	57312	57322	57332	573402
Passer til	57310	57320	57330	57340

Tilbehør - gavl til langside

Art. nr	57314	57324	57334	57344
Passer til	57310	57320	57330	57340

Endegavl

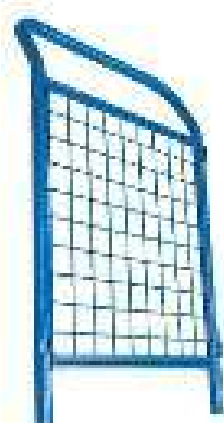

Gavl til langside

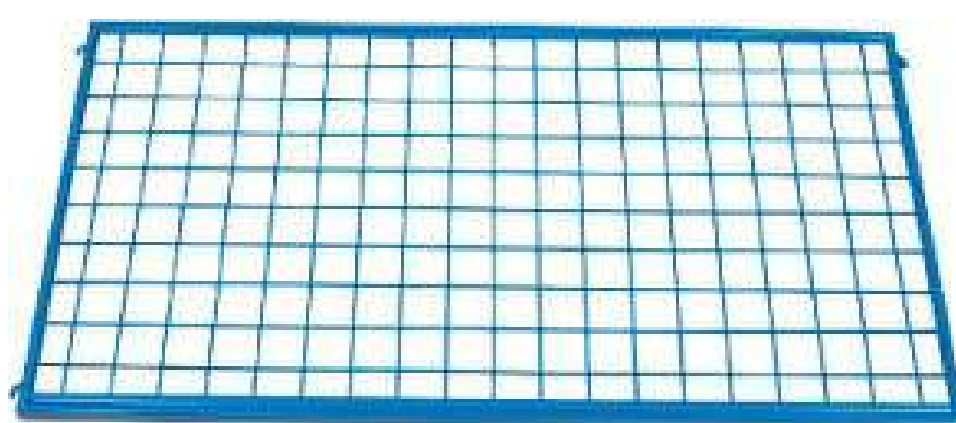

Bestil eller hør mere på tlf.: 8672 2288 eller mail: post@lifterdanmark.dk



Art.nr 57210



Art.nr 57220



Art.nr 57200



Klik på billederne for at se store billeder af det aktuelle rullebord

Art. nr	57200	57210	57220	57230	57240
Kapacitet overhylde	75	75	75	75	75
Kapacitet underhylde	75	75	75	75	75
Hyldestørrelse mm	425x765	425x765	425x765	510x710	510x710
Totallængde mm	830	830	830	766	766
Totalbredde mm	465	465	465	580	580
Totalhøjde mm	985	985	985	945	945
Højde ml. hylder mm	515	515	515	355	355
Hjul Ø mm	125	125	125	125	125
egenvægt	14	14	14	18	18

Art.nr 57230



Art.nr 57240



Bestil eller hør mere på tlf.: 8672 2288 eller mail: post@lifterdanmark.dk



Trolleyer i blå ABS plast

Robuste letvægts trolleyer med en lastflade på 600x400 mm i kraftigt ABS plast. Ideelle til transport af plastkasser, pap kartoner og andre emner.



57630 / 57634



57631



Trolley med træk-håndtag



57632

Art. Nr	57630	57634	57631	57632	57644	576640
Kapacitet kg	250	250	250	250	400	400
Ydermål mm	620x420x165	620x420x165	604x402x162	604x402x162	620x420x150	820x620x150
Egenvægt kg	2,8	2	3,8	9	7	9,5
Hjul	Nylon Ø100 mm 4 drejehjul	Nylon Ø100 mm 2 faste og 2 dreje	Nylon 100 mm, 4 drejehjul	Nylon 100 mm 4 drejehjul	Nylon Ø100 mm 4 drejehjul	Nylon Ø100 mm 4 drejehjul

Trolleyer i trådgitter. Galvaniseret

Stærk trolley i galvaniseret rundstål beregnet hyppig anvendelse og tung last. Fås i to størrelser, lastflade 600x400 mm og 800 x 600 mm. Begge typer med 4 svingbare hjul i nylon.

57644

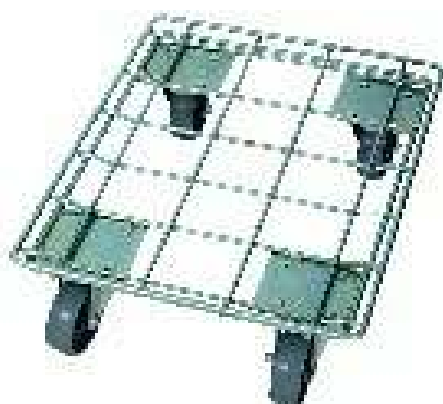

57640



Trolley med plastkasse

Bestil eller hør mere på tlf.: 8672 2288 eller mail: post@lifterdanmark.dk



Værktøjsvogne

Vores udvalg af mobile værktøjsrulleborde / arbejdsbænke fås i to forskellige modeller. Mobile værktøjsvogne / arbejdsbænke har et arbejdsbord af massiv plade og fire store hjul, hvoraf to er drejelige med bremse. Vognen kan udstyres med værktøjstave (Art.nr 74040), som påsættes, er sammensat af perforeret plade, en holder med 7 plastkasser, 1 hylde og 20 forskellige kroge. Skabe og skuffer kan aflåses

Art.nr. 74040

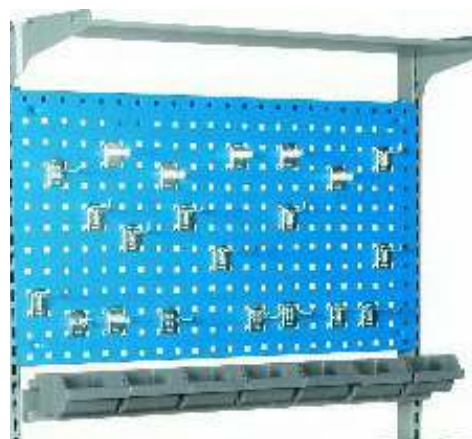

Art.nr. 74020+74040



[For større foto, klik her...](#)

Art.nr. 74030



Art.nr	Model	Bredde mm	Dybde mm	Højde mm
74020	Værktøjsvogn	955	600	900
74030	Værktøjsvogn	955	600	900

Værktøjsvogn / værktøjscontainer

Art.nr. 17040

Robust værktøjstrolley til sikker opbevaring af redskaber på byggepladser osv. Kraftig lås med 3 låsepunkter. Udstyret med 4 massive hjul, hvoraf 2 er udstyret med bremses, -160 mm i diameter. Også egnet til brug som skrivebord. Pulverlakeret blå RAL 5.019

Art.nr	17040
Størrelse LxBxH mm	1100x660x870
Max .last Kg	600 Kg
Hjul Ø mm massiv gummi	160x50
Vægt: Kg	120 *kg



[Se vores øvrige store udvalg af værktøjsvogne, værktøjsskabe, og rullevogne ved at klikke her](#)



Værktøjscontainer på hjul

Robust værktøjscontainer til sikker opbevaring af redskaber på byggepladser osv. Kraftig lås med 3 låsepunkter. Udstyret med 4 massive hjul, hvoraf 2 er udstyret med bremser, -160 mm i diameter. Også egnet til brug som skrivebord

17040



Art.nr	17040
Størrelse LxBxH mm	1100x660x870
Max .last Kg	600 Kg
Hjul Ø mm massiv gummi	160x50
Vægt: Kg	120 kg

Se også vore værktøjsskabe her...

Bestil eller hør mere på tlf.: 8672 2288 eller mail: post@lifterdanmark.dk



Vores udvalg af mobile værktøjsrulleborde / arbejdsbænke fås i to forskellige modeller. Mobile værktøjsvogne / arbejdsbænke har et arbejdsbord af massiv plade og fire store hjul, hvoraf to er drejelige med bremse. Vognen kan udstyres med værktøjstavle (Art.nr 74040), som påsættes. Er sammensat af perforeret plade, en holder med 7 plastkasser, 1 hylde og 20 forskellige kroge. Skabe og skuffer kan aflåses

74030

74020+74040



Værktøjspanel. Varenummer 74040

Art.nr	Model	Bredde mm	Dybde mm	Højde mm
74020	Værktøjsvogn	955	600	900
74030	Værktøjsvogn	955	600	900

Bestil eller hør mere på tlf.: 8672 2288 eller mail: post@lifterdanmark.dk

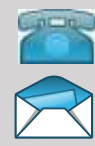

Tøndeløfter FL 300

Tøndeløfteren er tilpasset til håndtering af 200 l tønder.
Låser automatisk tønden ved løft. Kan løfte tønder ind og ud af de fleste varebiler.
Løfter ved hjælp af fodpedal og sænker ved brug af håndtag med dødmandsgreb.

- Totalhøjde oppumpet til maks højde, begge løftere 1920 mm
- Mål imellem støtteben=870 mm

Art.nr	54300	54310
Model	FL 300 A	FL 300 AH
Kapacitet kg	300	300
Løftehøjde mm	700	700
Gaffelhjul Ø mm	65 Nylon	125 Nylon
Styrehjul Ø mm	80 Nylon	125 Nylon
Egenvægt Kg	67	70



Se stort billede [her...](#)

Tøndestabler med drejefunktion

Tøndeløfteren er tilpasset til 200 l ståltromler.
Godt hjælpemiddel til tømning og stabling af tønder.
Nem og sikker løft sker ved hj. af en fodpedal. Drejning af tønden sker ved hj. af drejhåndtag spindel og snækkegear.

Bredde imellem støtteben=870 mm

Art.nr	54140
Model	PI 1400
Kapacitet kg	350
Løftehøjde mm	1400
Gaffelhjul Ø mm	74x70 Nylon
Styrehjul Ø mm	180 Nylon
Egenvægt Kg	155
Totalbredde mm	1070
Totalhøjde mm	2020
Totallængde mm	1240

Se stort billede [her...](#)

Art.nr. 54140



Dæk og tønde trolley

Art.nr	54000
Model	Tøndetrolley
Kapacitet kg	300
Inderdiameter Ø mm	598
Totalhøjde mm	157
Hjul Ø mm	75
Egenvægt Kg	9,5



Art.nr. 54000





Tøndelift til placering af olietønder på paller og opsamlingskar. Kan også læsse 200 l tønder ind i de fleste varebiler



[Se armanni tøndevender her...](#)

Eller

[Swedline tøndevender her...](#)

Art.nr	54300	54310
Model	FL 300 A	FL 300 AH
Kapacitet kg	300	300
Løftehøjde mm	700	700
Gaffelhjul Ø mm	65 Nylon	125 Nylon
Styrehjul Ø mm	80 Nylon	125 Nylon
Egenvægt Kg	67	70

Bestil eller hør mere på tlf.: 8672 2288 eller mail: post@lifterdanmark.dk



Tøndevender og tøndeløfter

Tøndeløfteren er tilpasset til 200 l stålromler.
Godt hjælpemiddel til tømning og stabling af tønder.
Nem og sikker løft sker ved hj. af en fodpedal. Drejning
af tønden sker ved hj. af drejehåndtag spindel og snækkegear.

Bredde imellem støtteben=870 mm



Flere stablere kan ses [her...](#) eller på www.armanni.dk

Bestil eller hør mere på tlf.: 8672 2288 eller mail: post@lifterdanmark.dk



Tønde klemmeaggregat

Art.nr 54401

Automatisk klemmeaggregat til tønder.
Aggregatet monteres direkte på truckens gaffler og låses med vingemøtrikker.
Når tønden løftes låses den automatisk af aggregates arme

Art.nr	54401
Model	DG40
Kapacitet kg	300
Totallængde mm	1070
Totalbredde mm	700
RAL Farve	3020
Egenvægt	125
Indvendigt mål på gaffelkanalerne	178x58 mm



Gribeaggregat til tønder

Automatisk håndteringsudstyr til løft og transport af ståltromler med truck.
Enheden monteres let på truckens gaffler og fastlåses med vingeskruer.
Griber automatisk omkring tønden og holder den sikkert på plads under transporten. Enheden kan indstilles i højden, så den passer alle størrelser af metaltønder. Fås også til samtidig løft af to tønder.

Art.nr	54410	54420
Model	DG360A	DG720A
Kapacitet kg	360	720
Totallængde mm	830	1030
Totalbredde mm	710	850
Totalhøjde mm	1000	1000
RAL Farve	3020	3020
Egenvægt kg	60	96
Indvendigt mål på gaffelkanalerne	178x58 mm	178x58 mm





Simpel og enkel vogn til transport af olie- og kemikalietønder. •Denne tøndevogn er forsynet med i alt 3 hjul, hvoraf •det •ene er forsynet med bremse.



Massive gummi hjul

Art.nr	57160
Kapacitet Kg	220
Mål mm	H 1445 x B 650
Hjulmål for	Ø 200 x 50 mm
Støttehjul	Ø 160
Egenvægt Kg	20

Bestil eller hør mere på tlf.: 8672 2288 eller mail: post@lifterdanmark.dk

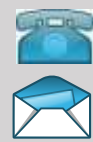

Mobil spildbakke. Drypbakke med hjul og skubbebøjle



Bestillingsnummer: 20020+22040

22040 indeholder nylonhjul og skubbebøjle

Dimension for drypbakke: 950x1200x325 mm

[Klik her for brochure..](#)

Drypbakker for beholdere f.eks Cipaxbeholdere



[Klik her for brochure..](#)

Drypbakke for CIPAX beholdere. Kan optage hele indholdet fra en eller to CIPAX beholdere. Se data nedenfor

Art.nr.	Model	Egenvægt	Format LxBxH	Opsamlingsvolumen
21101	Kar for 1 stk Cipaxbeholder	110	1310x1310x750	1100
21102	Kar for 2 stk Cipaxbeholdere	170	2530x1310x450	1200

Spildbakke til kemikalier

Spildbassin til sikker opbevaring af kemikalier i dunke og tønder, flasker m.m. Fungerer evt. også som samlebakke for reserve- og maskindele i forbindelse med service på maskiner og køretøjer. Transporteres med pallevogn, stablere eller gaffeltruck.

Art.nr	21110
Volumen Liter	260
Højde mm	350
Bredde mm	800
Længde mm	1240

[Klik her for større foto](#)





Drypbakke for CIPAX beholdere. Kan optage hele indholdet fra en eller to CIPAX beholdere. Se data nedenfor



Art.nr.	Model	Egenvægt	Format LxBxH	Opsamlingsvolumen
21101	Kar for 1 stk Cipaxbeholder	110	1310x1310x750	1100
21102	Kar for 2 stk Cipaxbeholdere	170	2530x1310x450	1200

Drypbakker for olietønder se her

Bestil eller hør mere på tlf.: 8672 2288 eller mail: post@lifterdanmark.dk



LIFTER DANMARK
Tlf.: (+45) 8672 2288
Mail: post@lifterdanmark.dk
www.lifterdanmark.dk

Drypbassin med hjul

Mobil spildbakke. Drypbakke med hjul og skubbebøjle



Bestillingsnummer: 20020+22040

Dimension for drypbakke: 950x1200x325 mm

[Se flere drypbassiner her](#)

Bestil eller hør mere på tlf.: 8672 2288 eller mail: post@lifterdanmark.dk



Spildbassin til sikker opbevaring af kemikalier i dunke og tønder, flasker m.m. Fungerer evt. også som samlebakke for reserve- og maskindele i forbindelse med service på maskiner og køretøjer. Transporteres med pallevogn, stablere eller gaffeltruck.



Art.nr	21110
Volumen Liter	260
Højde mm	350
Bredde mm	800
Længde mm	1240

Se flere tøndeopbevaringsartikler her...

Bestil eller hør mere på tlf.: 8672 2288 eller mail: post@lifterdanmark.dk

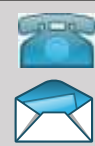

Spildebakker til tønder og dunke

Åben spildebakke



Art.nr. 20020

Overdækket spildebakke



Art.nr. 20013

Åben med sidebeskyttelse



Art.nr. 20022

Åben med vognhjul



Art.nr. 20020+22040

Til CIPAXbeholdere



Art.nr. 21101

Til fire tønder liggende



Art.nr. 21022

Til en liggende tønde



Art.nr. 21010

Tekniske data for tøndeopbevaringsartikler - Stående

Art.nr.	Model	Format LxBxH	Opsamlingsvolumen
20010	1 tønde stående	950x950x325	220
20012	1 tønde stående åben m. gelænder	950x950x1235	220
20013	1 tønde stående overdækket	950x950x1235	220
20020	2 tønder stående åben	950x1200x325	260
20022	2 tønder stående m. gelænder	950x1250x1235	260
20023	2 tønder stående overdækket	950x1350x1500	260
20040	4 tønder stående - åben	1250x1250x325	380
20042	4 tønder stående m. gelænder	1250x1250x1235	380
20043	4 tønder stående overdækket	1250x1250x1235	380

Tekniske data for tøndeopbevaringsartikler - Liggende

Art.nr.	Model	Format LxBxH	Opsamlingsvolumen
21010	1 tønde liggende	950x1250x580	260
21011	1 tønde liggende med overdækning	950x1250x1240	260
21020	2 tønder liggende i samme plan	1550x1250x580	440
21012	2 tønder liggende i højden	950x1250x1280	440
21024	2 tønder liggende overdækket	1550x1250x1240	440
21025	2 tønder liggende i højden overdækket	950x1250x2000	440
21022	4 tønder liggende, 2 i højden	1550x1250x1280	440
21042	4 tønder liggende 2 i højden overdækket	1550x1250x2000	440

Tekniske data for CIPAX Spildebakker

Art.nr.	Model	Egenvægt	Format LxBxH	Opsamlingsvolumen
21101	Kar for 1 stk Cipaxbeholder	110	1310x1310x750	1100
21102	Kar for 2 stk Cipaxbeholdere	170	2530x1310x450	1200



Spildebakke, drypbakke med gelænder. Til 1, 2 eller 4 tønder



Art.nr.	Model	Format LxBxH	Opsamlingsvolumen
20012	1 tønde stående åben m. gelænder	950x950x1235	220
20022	2 tønder stående m. gelænder	950x1250x1235	260
20042	4 tønder stående m. gelænder	1250x1250x1235	380

Se flere opbevaringsmuligheder her

Bestil eller hør mere på tlf.: 8672 2288 eller mail: post@lifterdanmark.dk



Drypbakke for liggende tønder.



Art.nr.	Model	Format LxBxH	Opsamlingsvolumen
21010	1 tønde liggende	950x1250x580	260
21011	1 tønde liggende med overdækning	950x1250x1240	260
21020	2 tønder liggende i samme plan	1550x1250x580	440
21012	2 tønder liggende i højden	950x1250x1280	440
21024	2 tønder liggende overdækket	1550x1250x1240	440
21025	2 tønder liggende i højden overdækket	950x1250x2000	440
21022	4 tønder liggende, 2 i højden	1550x1250x1280	440
21042	4 tønder liggende 2 i højden overdækket	1550x1250x2000	440

Spildbakker for CIPAX beholdere se her...

Bestil eller hør mere på tlf.: 8672 2288 eller mail: post@lifterdanmark.dk



Spildbakke lukket til 1,2 eller 4 oiletønder.



Art.nr.	Model	Format LxBxH	Opsamlingsvolumen
20013	1 tønde stående overdækket	950x950x1235	220
20023	2 tønder stående overdækket	950x1350x1500	260
20043	4 tønder stående overdækket	1250x1250x1235	380

Se flere spildbakker her...

Bestil eller hør mere på tlf.: 8672 2288 eller mail: post@lifterdanmark.dk



Spildbakke åben. til f.eks 2 olietønder stående på palle.



Art.nr.	Model	Format LxBxH	Opsamlingsvolumen
20020	2 tønder stående åben	950x1200x325	260

Se flere spildbakker her...

Bestil eller hør mere på tlf.: 8672 2288 eller mail: post@lifterdanmark.dk

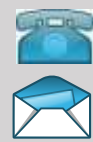

Tipcontainere

- Tipcontainere er industriens bedste værktøjer til sortering, affalds- og materialehåndtering.
- Forstærket design for maksimal sikkerhed og holdbarhed.
- Fjederbelastet trykplade på rammen for automatisk tømning.
- Mulighed for manuel tømning.



Tipcontainere er velegnet til affaldssortering. Kan leveres i følgende farver anbefalet af rensningssekslerne:

	Blå =Papir Farvenr: (Ral 5019)
	Rød =Miljøfarligt Farvenr: (Ral 3020)
	Hvid =Plast Farvenr: (Ral 9010)
	Orange =Brændbart Farvenr: (Ral 2008)
	Gul =Textil Farvenr: (Ral 2021)
	Brun =Komposterbart Farvenr: (Ral 8017)
	Grøn =Glas Farvenr: (Ral 6032)
	Grå =Metal Farvenr: (Ral 7042)
	Sort Farvenr: (Ral 9005)



[Klik her...](#) for stort foto af tipcontaineren

Tippo har forstærkninger på de rigtige steder til at klare hårde truckhåndtering.

- Hjørneforstærkninger øger stivheden af beholderen.
- Forstærkede gaffelkanaler
- Den automatiske vippefunktion er ikke blot effektiv, men er også sikker når containeren tømmes i store højder, idet et modhold sikre, at tipcontaineren ikke kan glide af gafferne.

Art.nr	10015	10030	10060	10090	10110	10160	10200	10250	10300
Model	Tippo 150	Tippo 300	Tippo 600	Tippo 900	Tippo 1100	Tippo 1600	Tippo 2000	Tippo 2500	Tippo 3000
Volumen L	150	300	600	900	1100	1600	2000	2500	3000
Længde mm	770	1215	1495	1495	1665	2120	2120	2120	2120
Bredde mm	760	840	865	1210	1220	1065	1320	1570	1870
Højde mm	580	750	865	870	1040	1245	1245	1245	1245
Egenvigt Kg	70	102	125	170	180	230	250	298	323
Kapacitet Kg	1200	1500	2000	2000	2000	2000	2000	2000	2000

Størrelser fra 150 liter til og med 1600 liter har følgende mål på understellet:

A=160 mm, B=230 mm, C=630 mm, D=100 mm

Størrelser fra 2000 liter til og med 3000 liter har følgende mål på understellet:

A=560 mm, B=230 mm, C=1035 mm, D=100 mm

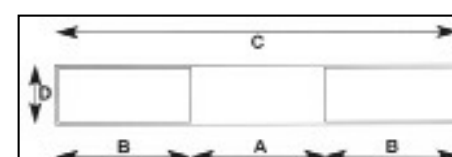



Tipcontainer. En tipcontainer er industriens bedste hjælpemiddel til sortering af affald. Monteres nemt på truck eller stabler.



Til tipcontainererne fås også låg [se her...](#)

Tipcontainererne kan også monteres med hjul



Tippo har forstærkninger på de rigtige steder til at klare hårde truckhåndteringer.

- Hjørneforstærkninger øger stivheden af beholderen.
- Forstærkede gaffelkanaler
- Den automatiske vippefunktion er ikke blot effektiv, men er også sikker når containeren tømmes i store højder, idet et modhold sikrer, at tipcontaineren ikke kan glide af gafflerne.

Art.nr	10015	10030	10060	10090	10110	10160	10200	10250	10300
Model	Tippo 150	Tippo 300	Tippo 600	Tippo 900	Tippo 1100	Tippo 1600	Tippo 2000	Tippo 2500	Tippo 3000
Volumen L	150	300	600	900	1100	1600	2000	2500	3000
Længde mm	770	1215	1495	1495	1665	2120	2120	2120	2120
Bredde mm	760	840	865	1210	1220	1065	1320	1570	1870
Højde mm	580	750	865	870	1040	1245	1245	1245	1245
Egenvigt Kg	70	102	125	170	180	230	250	298	323
Kapacitet Kg	1200	1500	2000	2000	2000	2000	2000	2000	2000

Tilbehør til tipcontainere

Art.nr	19030	19031	19040	19041	19042	19046
	Hjulsæt nylon 150 mm	Hjulsæt massiv 16 mm	Gaffellåsning	Afstandsklodser ved brug af stabler med støtteben	Afstandsklodser for hjul ved brug af stabler med støtteben	Net - Væskeseparering

Bestil eller hør mere på tlf.: 8672 2288 eller mail: post@lifterdanmark.dk



Tipcontainere med låg

Art.nr. 10090+12444



Art.nr. 11110



Klik på billederne for større foto

Tipcontainer med højt låg

Art.nr	11020	11040	11075	11110	11130	11170	11220	11270
Model	TL 200	TL 400	TL 750	TL 1100	TL 1300	TL 1700	TL 2200	TL 2700
Volumen L	200	400	750	1000	1300	1700	2200	2700
Længde mm	770	1215	1495	1495	1665	2120	2120	2120
Bredde mm	760	840	865	1210	1220	1065	1320	1570
Højde mm	904	1115	1292	1292	1545	1845	1845	1845
Egenvægt Kg	90	140	175	240	260	330	350	430
Kapacitet Kg	1200	1500	2000	2000	2000	2000	2000	2000

Størrelse fra 200 liter t.o.m 1700 liter har fig. mål på understellet:
A=160 mm, B=230 mm, C=630 mm, D=100 mm.
Størrelse fra 2200 liter t.o.m. 2700 liter har fig. mål på understellet:
A=560 mm, B=230 mm, C=1035, D=100 mm

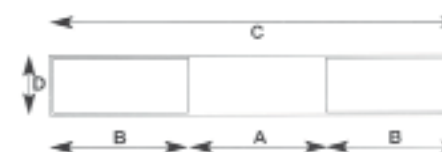

Tilbehør: Plant låg til åben tipcontainer. Kan enkelt eftermonteres

Art.nr	12021	12041	12076	12111	12131	12171	12221	12271	12301
Plant Låg til	Tippo 150	Tippo 300	Tippo 600	Tippo 900	Tippo 1100	Tippo 1600	Tippo 2000	Tippo 2500	Tippo 3000

Tilbehør til tipcontainere

Art.nr	19030	19031	19040	19041	19042	19046
	Hjulsæt nylon 150 mm	Hjulsæt massiv 16 mm	Gaffellåsning	Afstandsklodser ved brug af stabler med støtteben	Afstandsklodser for hjul ved brug af stabler med støtteben	Net - Væskeseparering



Tipcontainer med plant låg



Tilbehør: Plant låg til åben tipcontainer. Kan enkelt eftermonteres

Art.nr	12021	12041	12076	12111	12131	12171	12221	12271	12301
Plant Låg til	Tippo 150	Tippo 300	Tippo 600	Tippo 900	Tippo 1100	Tippo 1600	Tippo 2000	Tippo 2500	Tippo 3000

Tipcontainere uden låg:

Art.nr	10015	10030	10060	10090	10110	10160	10200	10250	10300
Model	Tippo 150	Tippo 300	Tippo 600	Tippo 900	Tippo 1100	Tippo 1600	Tippo 2000	Tippo 2500	Tippo 3000
Volumen L	150	300	600	900	1100	1600	2000	2500	3000
Længde mm	770	1215	1495	1495	1665	2120	2120	2120	2120
Bredde mm	760	840	865	1210	1220	1065	1320	1570	1870
Højde mm	580	750	865	870	1040	1245	1245	1245	1245
Egenvigt Kg	70	102	125	170	180	230	250	298	323
Kapacitet Kg	1200	1500	2000	2000	2000	2000	2000	2000	2000

Bestil eller hør mere på tlf.: 8672 2288 eller mail: post@lifterdanmark.dk



Tipcontainer, vippecontainer med højt låg.



Art.nr	11020	11040	11075	11110	11130	11170	11220	11270
Model	TL 200	TL 400	TL 750	TL 1100	TL 1300	TL 1700	TL 2200	TL 2700
Volumen L	200	400	750	100	1300	1700	2200	2700
Længde mm	770	1215	1495	1495	1665	2120	2120	2120
Bredde mm	760	840	865	1210	1220	1065	1320	1570
Højde mm	904	1115	1292	1292	1545	1845	1845	1845
Egenvægt Kg	90	140	175	240	260	330	350	430
Kapacitet Kg	1200	1500	2000	2000	2000	2000	2000	2000

Tipcontainer uden låg se her

Bestil eller hør mere på tlf.: 8672 2288 eller mail: post@lifterdanmark.dk

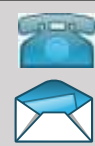

Container - Tømmes i bunden

Art.nr	18070	18100	18180
Model	BTC 07	BTC 10	BTC 18
Volumen L	700	1000	1800
Længde mm	1200	1200	1600
Bredde mm	800	900	1000
Højde mm	900	1100	1300
Egenvægt Kg	160	190	240

Art. nr.
18070
18100
18180



Se større foto [her...](#)

Tilbehør - Plant låg (Fabrikmonteret)

Art.nr	18079	18109	18189
Passer til	18070 (BTC 07)	18100 (BTC 10)	18180 (BTC 18)



Lavtbygget container

Lavt bygget container for brug på arbejdssteder, hvor højden spiller ind. Letter håndtering af affald, savsmuld, træflis etc. Med gaffellås for sikker håndtering. Har en lav byggehøjde. Udstyret med fjederbelastet trykplade for automatisk tømning. CE-mærkning. Pulverlakeret RAL 5019

Art.nr	13055	13075	13090
Model	Tippo LB 55	Tippo LB 75	Tippo LB 90
Volumen L	550	750	900
Længde mm	1500	1500	1500
Bredde mm	1070	1320	1570
Højde mm	520	520	520
Egenvægt Kg	135	145	160

Art.nr. 13055, 13075, 13090



Se større foto [her...](#)

Sne- og sandskraber

Mål for gaffelkanalerne
A=150 mm, B=265 mm, C=705 mm, D=95 mm

Art.nr	15010	15015
Model	SK 1	SK2
Volumen L	1000	1500
Længde mm	1650	1650
Bredde mm	1500	2000
Højde mm	590	790
Kapacitet Kg	1500	1500

Kraftig skraber til truck. Til håndtering og flytning af sne, grus, spåner, affald etc. Fremstillet i 3 mm stålplade med kraftig slidfast forkant. Gaffellåsning som standard for sikker brug. Pulverlakeret i RAL 5019

Se større foto [her...](#)

Mål for gaffelkanalerne
A=475 mm, B=265 mm, C=1025 mm, D=95 mm

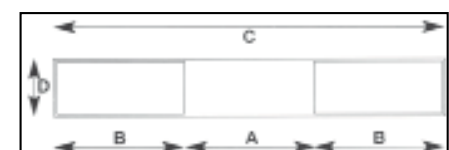
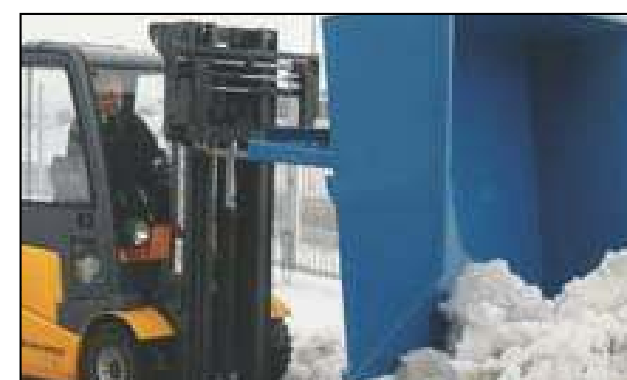
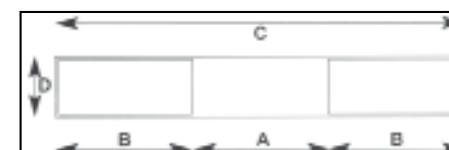



*Tømmes altid enkelt og nemt da hele bunden åbner sig. Automatisk åbning og låsning efter tømning.
Tømning foregår ved brug af truck eller stabler.
Transporteres med de fleste gaffeltrucks og stablere som findes på markedet.*



Art.nr	18070	18100	18180
Navn	BTC 07	BTC 10	BTC 18
Volumen L	700	1000	1800
Længde mm	1200	1200	1600
Bredde mm	800	900	1000
Højde mm	900	1100	1300
Egenvægt Kg	160	190	240

Tilbehør: plant låg

Art.nr	18079	18109	18189
Passer til	18070 (BTC 07)	18100 (BTC 10)	18180 (BTC 18)

Se mange flere tipcontainere her...

Bestil eller hør mere på tlf.: 8672 2288 eller mail: post@lifterdanmark.dk



Lavt bygget container for brug på arbejdssteder, hvor højden spiller ind.
Letter håndtering af affald, savsmuld, træflis etc. Med gaffellås for sikker håndtering.
Har en lav byggehøjde. Udstyret med fjederbelastet trykplade for automatisk tømning.
CE-mærkning. Pulverlakeret RAL 5019



Mål for gaffelkanalerne
A=150 mm, B=265 mm, C=705 mm, D=95 mm

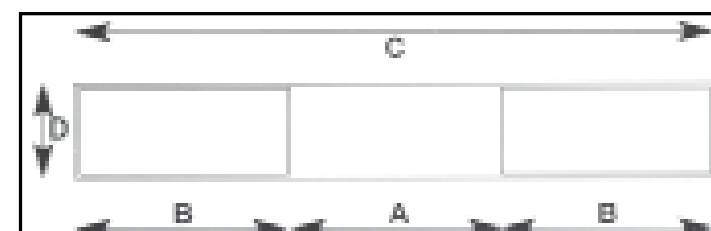

Art.nr	13055	13075	13090
Model	Tippo LB 55	Tippo LB 75	Tippo LB 90
Volumen L	550	750	900
Længde mm	1500	1500	1500
Bredde mm	1070	1320	1570
Højde mm	520	520	520
Egenvægt Kg	135	145	160

[Se flere tipcontainere her....](#)

Bestil eller hør mere på tlf.: 8672 2288 eller mail: post@lifterdanmark.dk

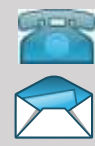

Sneskraber til truck

Skraber til modvægtstruck 8 mm stålplade. Forsynet med fjedermekanisme og gaffellås for sikker og effektiv skrabning. Fjedermekanisme gør så skraberen fjedre ved påkøring. Enkel og hurtigt aptering på truckens gaffler. Forstærkninger i bunden giver lang levetid. Ploven kan indstilles i tre positioner: til højre, venstre og ligeud. Pulverlakeret i RAL 5019.



Art.nr	16015	16020	16025	16030
Model	SP 15	SP 20	SP 25	SP 30
Bredde mm	1500	2000	2500	3000
Højde skraber mm	600	600	600	600
Egenvægt Kg	270	300	330	360

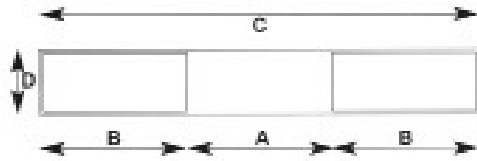

Mål for gaffelkanaler
A=540 mm, B=230 mm, C=100 mm, D=80 mm

[Klik på billedet for større foto](#)

Sandskraber / sneskraber

[Hent brochure her.....](#)

Kraftig skraber til truck. Til håndtering og flytning af sne, grus, spåner, affald etc. Fremstillet i 3 mm stålplade med kraftig slidfast forkant. Gaffellåsning som standard for sikker brug. Pulverlakeret i RAL 5019



Art.nr	15010	15015
Model	SK 1	SK2
Volumen L	1000	1500
Længde mm	1650	1650
Bredde mm	1500	2000
Højde mm	590	790
Kapacitet Kg	1500	1500

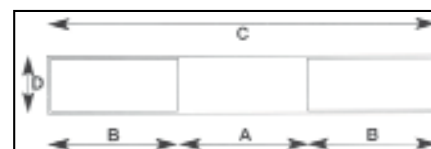

Mål for gaffelkanalerne
A=475 mm, B=265 mm, C=1025 mm, D=95 mm



Omdan trucken til en sneplov med denne sneskraber

Skraber til modvægtstruck 8 mm stålplade. Forsynet med fjedermekanisme og gaffellås for sikker og effektiv skrabning. Fjedermekanisme gør så skraberen fjedre ved påkøring. Enkel og hurtigt aptering på truckens gaffler. Forstærkninger i bunden giver lang levetid. Ploven kan indstilles i tre positioner: til højre, venstre og ligeud. Pulverlakeret i RAL 5019.

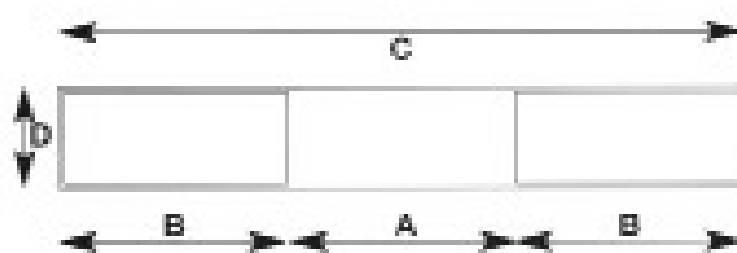

Mål for gaffelkanaler
A=540 mm, B=230 mm, C=100 mm, D=80 mm

Art.nr	16015	16020	16025	16030
Model	SP 15	SP 20	SP 25	SP 30
Bredde mm	1500	2000	2500	3000
Højde skraber mm	600	600	600	600
Egenvægt Kg	270	300	330	360

Se mere trucktilbehør her...

Bestil eller hør mere på tlf.: 8672 2288 eller mail: post@lifterdanmark.dk



Kraftig skraber til truck. Til håndtering og flytning af sne, grus, spåner, affald etc. Fremstillet i 3 mm stålplade med kraftig slidfast forkant. Gaffellåsning som standard for sikker brug. Pulverlakeret i RAL 5019



Art.nr	15010	15015
Model	SK 1	SK2
Volumen L	1000	1500
Længde mm	1650	1650
Bredde mm	1500	2000
Højde mm	590	790
Kapacitet Kg	1500	1500

Mål for gaffelkanalerne
A=475 mm, B=265 mm, C=1025 mm, D=95 mm

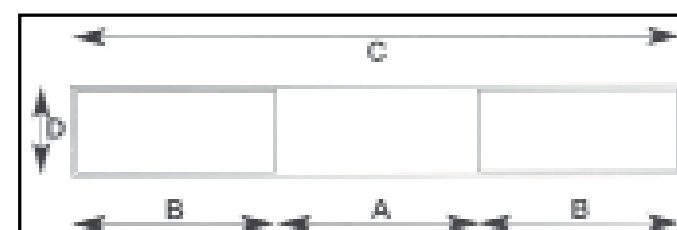

Se også vores tipcontainere her...

Bestil eller hør mere på tlf.: 8672 2288 eller mail: post@lifterdanmark.dk

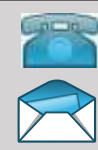

Gaffelbølængere til truck. Gule med åben bund.

Forlængelse af truckgaffer. Letter håndtering af voluminøse varer.
Gafferne er udstyret med en fast stophæl bagtil for sikker håndtering.
Passer til gaffer op til og med 58 mm tykkelse

Art.nr. 32001, 32002
32003, 32004

Art.nr	32001	32002	32003	32004
Længde	1525	1525	1830	1830
Min gaffellængde mm (Trucken)	1016	1016	1220	1220
Passer till gaffelbredde mm	110	140	140	165
Vægt Kg	43	49	55	63

Se mere [her...](#)



Forlængergaffer, sorte med lukket bund

Kraftige truckgaffer forlængere, med lukket bund og låsesplit til trucken.
Anbefales ved hyppig anvendelse

Art. nr.
32006, 32007
32008, 32009

Artnr	Forlængergaffer for max LxHxB mm
32006	1800x45x100
32007	2200x45x100
32008	1800x45x125
32009	2200x45x125



Truckværn og påkøringsbeskyttelse. Maskinbeskyttelse

Til beskyttelse af arbejdspladsen, maskiner, lagerreoler mm.
Afspærring eller markering. Malet gul for tydelighed.

Art.nr. 33003

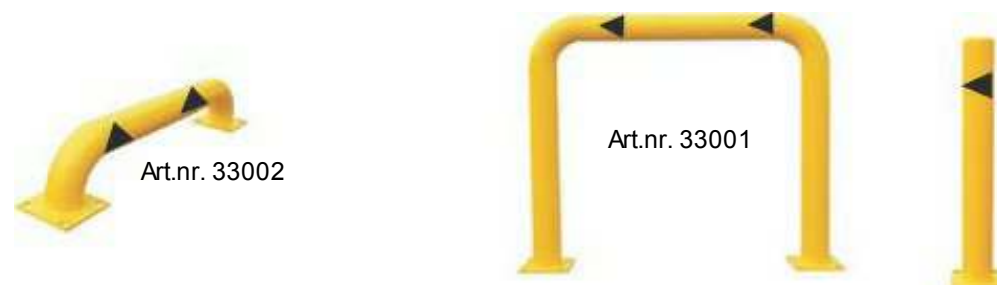

Art.nr.	33001	33002	33003
Model	Høj	Lav	Stolpe
Højde mm	1060	230	915
Længde mm	1220	1220	
Monteringsplade mm	203 x 203	203 x 203	254 x 254
Rør Ø mm	114	114	114
Vægt Kg	47	27	27

Se mere [her...](#)





Gaffelforlængere til truck. Fås i ekstra lang udgave i sort



Gule forlængergafler
med åben bund



Forlængelse af truckgafler. Letter håndtering af voluminøse varer.
Gaflerne er udstyret med en fast stophæl bagtil for sikker håndtering.
Passer til gafler op til og med 58 mm tykkelse

Art.nr	32001	32002	32003	32004
Længde	1525	1525	1830	1830
Min gaffellængde mm (Truckken)	1016	1016	1220	1220
Passer til gaffelbredde mm	110	140	140	165
Vægt Kg	43	49	55	63

Forlængergafler, sorte med lukket bund

Kraftige truckgafler forlængere, med lukket bund og låsesplit til trucken. Anbefales ved hyppig anvendelse

Artnr	Forlængergafler for max LxHxB mm
32006	1800x45x100
32007	2200x45x100
32008	1800x45x125
32009	2200x45x125



Bestil eller hør mere på tlf.: 8672 2288 eller mail: post@lifterdanmark.dk



Truckafskærmning - Stålafskærmning af solide rør. • Effektiv beskyttelse til •lageret

33001

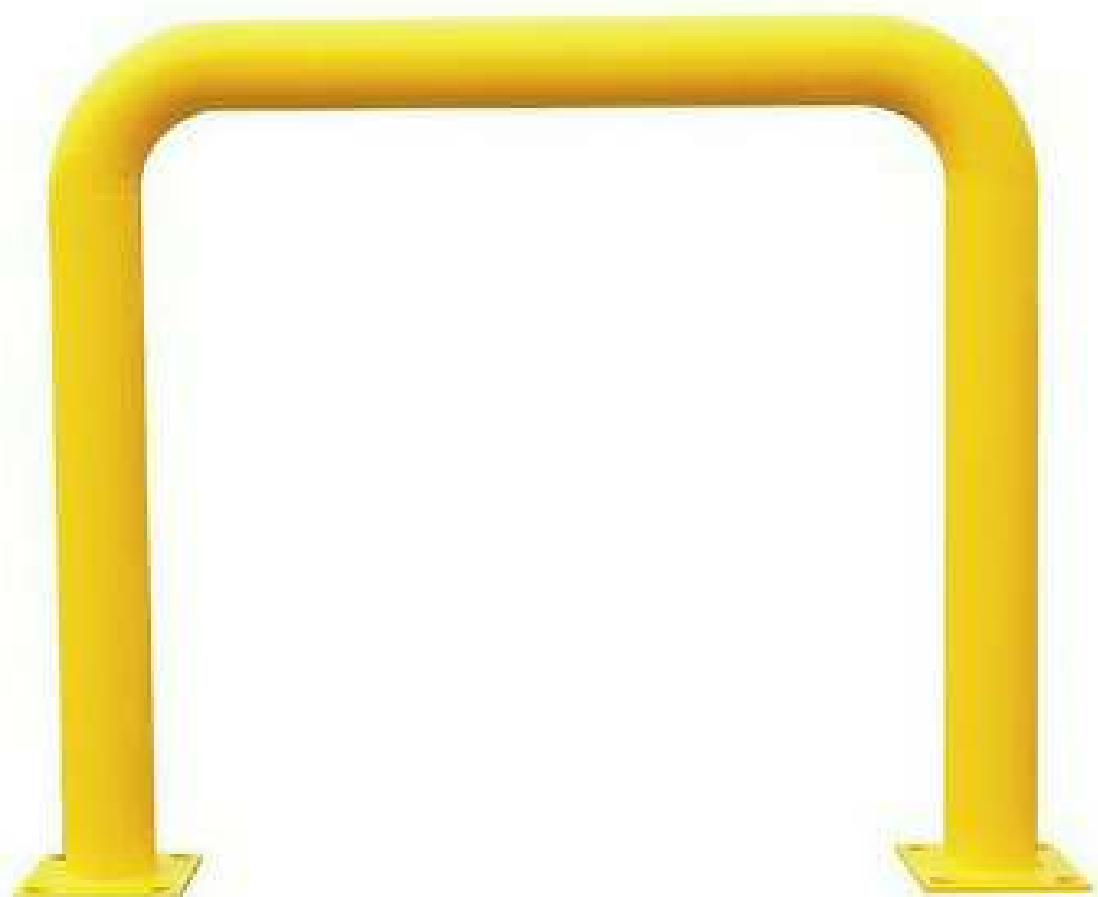

33003

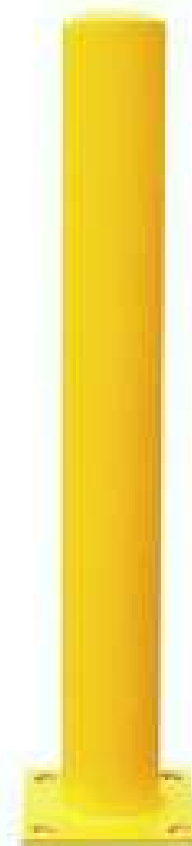

33002



Art.nr.	33001	33002	33003
Model	Høj	Lav	Stolpe
Højde mm	1060	230	915
Længde mm	1220	1220	
Monteringsplade mm	203 x 203	203 x 203	254 x 254
Rør Ø mm	114	114	114
Vægt Kg	47	27	27

Bestil eller hør mere på tlf.: 8672 2288 eller mail: post@lifterdanmark.dk

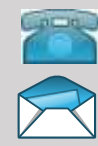

Løfteblok med krog til truck

Løfteblok

Kraftige løfteblokke til truckgaffer. Omforandre hurtigt trucken til en mobil kran. Sikres på gafferne med skruehåndtag. Fås i 3 versioner med kapacitet på henholdsvis 1000, 2500 og 5000 kg.



Art. nr	46040	46042	46044
Kapacitet kg	1000	2500	5000
Maks gaffel-dimension mm	135x40	160x60	185x75
Egenvægt kg	14	26	49



Truck donkraft med tandstang

Kraftig huskonstruktion og stabil fodplade.
Fremstillet med hærdede tandhjul.
Konstrueret så der kan løftes både med foden
eller donkraftens top.
Håndtaget kan foldes ind for pladsbesparelse.



Se store billeder [her...](#)



Art.nr.	57740	57742
Kapacitet kg	3000	10000
Løftehøjde mm	350	300
Totalhøjde mm	725	800
Egenvægt kg	20	40

Hydraulisk truckdonkraft - Universal

Se større billeder [her...](#)

Art.nr. 57750

Kompakt, fleksibel, ekstra lav og anvendeligt design. Kan løfte både med foden og toppen af cylinderen. Kan rotere 360 grader, hvilket gør den unik. Denne donkraft er velegnet til alle former for reparationer, vedligeholdelse og installationsarbejde. Variabel sænkehastighed og overbelastningsbeskyttelse.



Art.nr	57750
Kapacitet Ton	10
Løftehøjde fod mm	30-260
Løftehøjde med toppen mm	420-650
Egenvægt kg	35

Hydraulisk donkraft.

[Se brochureblad her...](#)

Kraftfuldt værktøj til tunge løft. Udstyret med et praktisk håndtag. Fås i to udgaver, med en kapacitet på 3 og 8 tons, hhv. Løftekloen kan indstilles i tre positioner. Toppen kan også anvendes som løftebase. Lav minimumshøjde.

Art.nr	57753	57754
Kapacitet Ton	3	8
Løftebevægelse mm	140	140
Laveste løftehøjde mm	15	20
Største løftehøjde fod i øverste hul	240	295
Egenvægt kg	21,5	28



Maskindonkraft 12 tons

[Klik her og se mere](#)

Art.nr	57756
Løftekapacitet med foden i ton	12
Løftekapacitet på toppen i ton	15
Løftebevægelse mm	220
Laveste løftehøjde mm	15
Løftehøjde med toppen mm	325-545
Løftehøjde med kloen mm	40-260
Egenvægt kg	21,5



Bukke .

Kraftige bukke til f.eks trucks og tunge maskiner. Kan indstilles i 3 positioner.

Art. nr 57766



Art. nr 57766



Saksedonkraft - Hydraulisk

[Klik her for brochureblad](#)

Art.nr	57760	57762
Kapacitet Ton	4	7
Løftebevægelse mm	365	355
Laveste løftehøjde mm	65	65
Største løftehøjde mm	430	420
Egenvægt kg	35	53



Løftestang

Art.nr. 57700

Art.nr	57700
Kapacitet Ton	1,5
Længde mm	200
Egenvægt kg	13
Hjuldiameter mm	100
Hjulbredde mm	55
Hjul	Stål



Lang og kraftig løftestang for donkraft. Løfter godset, maskinen etc. op så foden af donkraften eller maskinskøjter kan komme ind under lasten.

Art.nr	57760	57662
Kapacitet ton	12/par	18/par
Løftehøjde mm	242-420	242-415
Egenvægt kg	20	40



Truck donkraft med tandstang

*Kraftig huskonstruktion og stabil fodplade.
Fremstillet med hærdede tandhjul.
Konstrueret så der kan løftes både med foden
eller donkraftens top.
Håndtaget kan foldes ind for pladsbesparelse.*

57740



57742



[Se hydraulisk donkraft her...](#)

Art.nr.	57740	57742
Kapacitet kg	3000	10000
Løftehøjde mm	350	300
Totalhøjde mm	725	800
Egenvægt kg	20	40

Bestil eller hør mere på tlf.: 8672 2288 eller mail: post@lifterdanmark.dk



Hydraulisk donkraft - 10 tons kapacitet

Kompakt, fleksibel, ekstra lav og anvendeligt design. Kan løfte både med foden og toppen af cylinderen. Kan rotere 360 grader, hvilket gør den unik. Denne donkraft er velegnet til alle former for reparationer, vedligeholdelse og installationsarbejde. Variabel sænkehastighed og overbelastningsbeskyttelse.



Art.nr	57750
Kapacitet Ton	10
Løftehøjde fod mm	30-260
Løftehøjde med toppen mm	420-650
Egenvægt kg	35

[Donkraft med tandhjul og tandstang klik her...](#)



Bestil eller hør mere på tlf.: 8672 2288 eller mail: post@lifterdanmark.dk



Hydrauliske donkrafte 3 eller 8 ton kapacitet



Art. nr. 57753, 57754

Hydraulisk donkraft.

Kraftfuldt værktøj til tunge løft. Udstyret med et praktisk håndtag. Fås i to udgaver, med en kapacitet på 3 og 8 tons, hhv. Løftekloen kan indstilles i tre positioner. Toppen kan også anvendes som løftebase. Lav minimumshøjde. Perfekte til brug sammen med maskinskøjter og maskintransportører

Art. nr.	57753	57754
Typebetegnelse	TJ30	TJ80
Kapacitet •ton	3	8
Laveste løftehøjde mm	15	20
Løftebevægelse mm	140	140
Løftehøjde •mm	15	20
Vægt kg	21,5	28

Art. nr. 57756



Maskin donkraft.

Kraftfuld og robust donkraft til meget tunge løft, f.eks. maskiner. Løft med kloen som kan positioneres 2 steder eller med toppen. Er monteret med håndtag og hjul for nem placering og transport. TB serien passer fint til alle typer servicearbejder på maskiner sammen med maskinskøjter og maskintransportører.

Art. nr.	57756
Typebetegnelse	TB 200
Kapacitet klo ton	12
Kapacitet top ton	15
Løftebevægelse mm	220
Løftehøjde top mm	325-545
Løftehøjde klo mm	40-260
Vægt kg	69

Bestil eller hør mere på tlf.: 8672 2288 eller mail: post@lifterdanmark.dk



Hydrauliske saksedonkrafte

Ar.. nr 57762



Art. nr. 57760



Hydrauliske donkrafte. Sakseversion.

Kraftige donkrafte med høj kapacitet. Ekstra lav løftehøjde med løftesklo som kan gå under lavtliggende byrder. Monteret med hjul for let positionering og flytning

Art.nr	57760	57762
Kapacitet Ton	4	7
Løftebevægelse mm	365	355
Laveste løftehøjde mm	65	65
Største løftehøjde mm	430	420
Egenvægt kg	35	53

Bestil eller hør mere på tlf.: 8672 2288 eller mail: post@lifterdanmark.dk

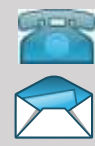

Truckkran - Lige

Forvandler trucken til en mobil løftekrant på få sekunder. Udrustet med lås for gaffler og spærrehåndtag for bedste sikkerhed.

Art.nr.	46008
Dimension gaffelåbning mm	180x60
Længde sammenfoldet mm	2108
Længde udtrukket mm	3500
Totalbredde mm	460
Totalhøjde	324
Egenvægt kg	137



Art. nr. 46008

Truckkran

Truckkran til f.eks tunge maskinløft, løft og flytning af motorer mm. Kranen er indstillelig i vinkel op til 40° i 3 positioner. Totallængden er 3600 mm med udragende arm. Totalbredde 500 mm. Gaffeltunnel indvendigt: 160x60 mm. Forsynet med gaffellåseanordning og nedfældeligt låsbart stødben.

Art.nr.	46010
Gaffeltunneldiameter *mm	160x60
Totallængde mm	3600
Totalbredde mm	500



Art.nr. 46010

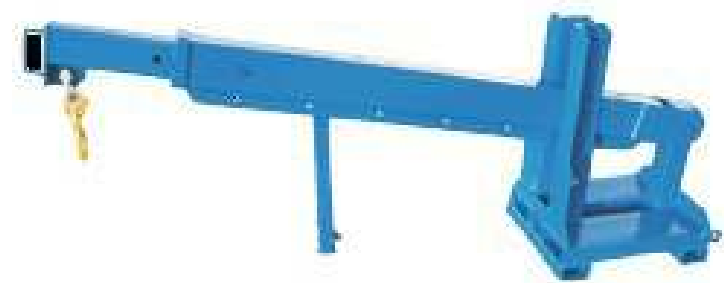

Se stort billede [her...](#)

Værkstedskraner

- Quick løft/dobelvirkende pumpe (Gælder 46000)
- Forchromet stempel
- Sikkerhedsventil
- Nem at flytte

Se stort billede [her...](#)

Art.nr.	46000	46005
Løftkapacitet kg	700 - 800 - 1000	700-800-900-1000
Bomlængde mm	1225 - 1525 - 1735	1540-1760-1980-2200
Bomhøjde mm	0-1900	0-2400
Egenvægt kg	137	103



Art.nr. 46005



Art.nr 46000

Balance- krangaffel til paller

Selvbalerende krangaffel til håndtering af paller med kran eller travers. Begge modeller har justerbar stativhøjde og gaffelbredde så de passer til alle behov. Maks. godshøjde indstilles til mellem 200-1300 mm.

Art.nr.	46015	46030
Model	CY15	CY30
Kapacitet kg	1500	3000
Gaffellængde mm	1000	1000
Gaffelbredde:	Justerbar i 5 -trin imellem 350 og 900 mm	Justerbar i 5 -steg imellem 450 og 900 mm
Løfteøjets højde:	Justerbar i 3 -trin imellem 1655 og 2355 mm	Justerbar i 3 -trin imellem 1655 og 2355 mm
Fungere bedst ved last over	300 kg	600 kg
Egenvægt kg	165	280



Se stort billede [her...](#)

Art.nr. 46030



Kran til montering på trucken eller stableren så tunge byrder kan løftes ved hj. af strop og/eller løfteøjer



Truckkran til f.eks tunge maskinløft, løft og flytning af motorer mm. Kranen er indstillelig i vinkel op til 40° i 3 positioner. Totallængden er 3600 mm med udragende arm. Totalbredde 500 mm. Gaffeltunnel indvendigt: 160x60 mm. Forsynet med gaffellåseanordning og nedfældeligt låsbart stødben.



Bestil eller hør mere på tlf.: 8672 2288 eller mail: post@lifterdanmark.dk



Truckkran - Lige model

Forvandler trucken til en mobil løftekran på få sekunder. Udrustet med lås for gaffler og spærrehåndtag for bedste sikkerhed.

Truckkran 46008



Belastning afhængig af udtrækslængden

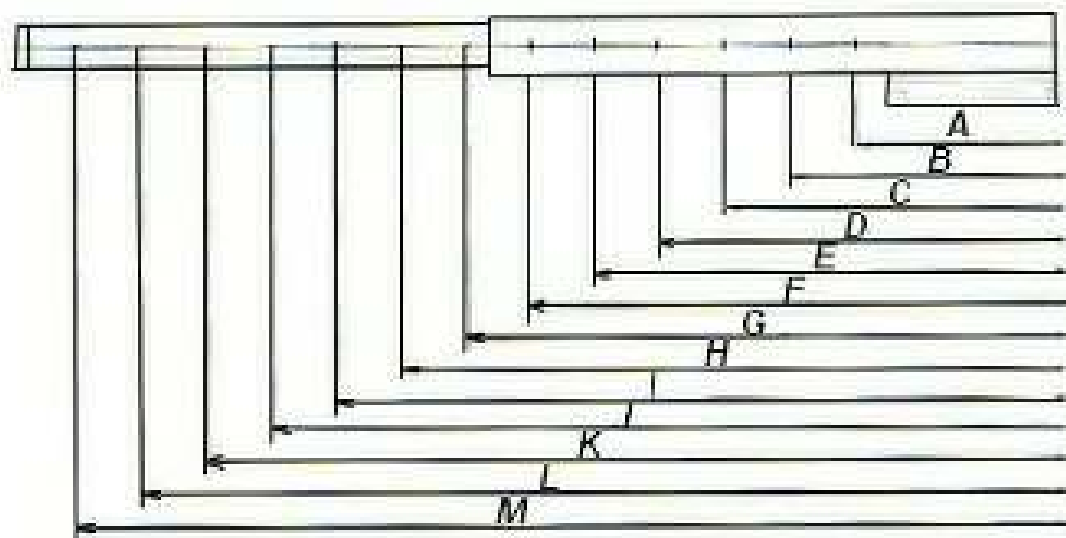

Model	46008												
Position	A	B	C	D	E	F	G	H	I	J	K	L	M
	755	985	1215	1445	1875	1905	2125	2355	2580	2810	30440	3270	3500
Kapacitet kg	3000	2300	1865	1570	1355	1190	1065	960	875	805	745	690	640

Art.nr.	46008
Dimension gaffelåbning mm	180x60
Længde sammenfoldet mm	2108
Længde udtrukket mm	3500
Totalbredde mm	460
Totalhøjde	324
Egenvægt kg	137

Bestil eller hør mere på tlf.: 8672 2288 eller mail: post@lifterdanmark.dk



Balance- krangaffel til paller



Selvbalerende krangaffel til håndtering af paller med kran eller travers. Begge modeller har justerbar stativhøjde og gaffelbredde så de passer til alle behov. Maks. godshøjde indstilles til mellem 200-1300 mm.

Art.nr.	46015	46030
Model	CY15	CY30
Kapacitet kg	1500	3000
Gaffellængde mm	1000	1000
Gaffelbredde:	Justerbar i 5 -trin imellem 350 og 900 mm	Justerbar i 5 -steg imellem 450 og 900 mm
Løfteøjets højde:	Justerbar i 3 -trin imellem 1655 og 2355 mm	Justerbar i 3 -trin imellem 1655 og 2355 mm
Fungere bedst ved last over	300 kg	600 kg
Egenvægt kg	165	280

Bestil eller hør mere på tlf.: 8672 2288 eller mail: post@lifterdanmark.dk



Quick løft/dobelvirkende pumpe (Gælder 46000)

-Forchromet stempel

-Sikkerhedsventil

-Nem at flytte

Art.nr.	46000	46005
Løftekapacitet kg	700 - 800 - 1000	700-800-900-1000
Bomlængde mm	1225 - 1525 - 1735	1540-1760-1980-2200
Bomhøjde mm	0-1900	0-2400
Egenvægt kg	137	103



46005

Værkstedskran Med støtteben der går udenom pallen.

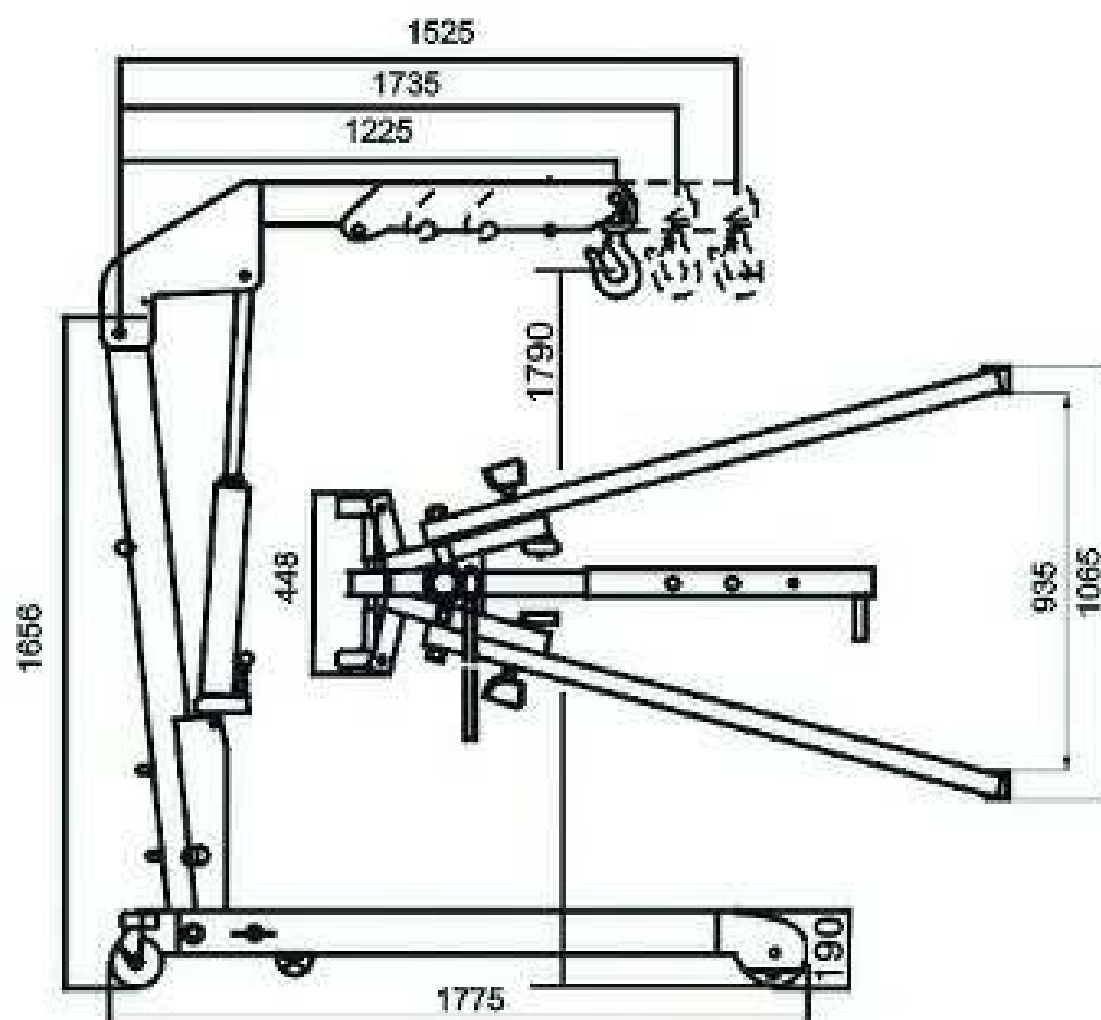

Bestil eller hør mere på tlf.: 8672 2288 eller mail: post@lifterdanmark.dk

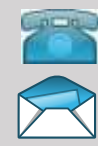

Rullebaner, Fleksible

- Der kan monteres flere sektioner i forlængelse af hinanden
- Forchromede ruller Ø42x500 mm
- Sammenklappet længde: 419 mm pr. sektion
- 4 hjul med bremse Ø100 mm
- 9 ruller pr. sektion

Fleksible rullebaner der let kan tilpasses efter behov. Justerbar i højden. Monteret med bremsehjul. Rullerne er en smule højere end rulleholderne, hvilket gør det muligt at flytte bredere varer end rullebredden. God og billig rullebane.

Art.nr. 39000

Art.nr.	39000
Maks længde pr.sektion mm	1295
Lastkapacitet Kg/sektion	136
CC rulle/rulle max afstand mm	170
Afstand imellem rullerne mm	125
Justerbar højde mm	660-940
Egenvægt Kg	27

[Se rullebanen i stor størrelse her...](#)



Lagerløbehjul

Til hurtig persontransport og varetransport internt. Løbehjul med parallelstyring og hjul med kuglelejer. Fodplade med beskyttelsesjern og kraftig fodbremseanordning på baghjulet. Platformstørrelse: 690x585. Venderadius: 1200 mm. Total last: 150 kg.

Art. Nr. 58020

Klik på billederne for større foto



[Klik her for download af brochure](#)





Rullebaner der er meget fleksible. Kan med fordel anvendes i pakkeriet og i produktionen.



Art.nr.	39000
Maks længde pr.sektion mm	1295
Lastkapacitet Kg/sektion	136
CC rulle/rulle max afstand mm	170
Afstand imellem rullerne mm	125
Justerbar højde mm	660-940
Egenvægt Kg	27



Bestil eller hør mere på tlf.: 8672 2288 eller mail: post@lifterdanmark.dk



LIFTER DANMARK
Tlf.: (+45) 8672 2288
Mail: post@lifterdanmark.dk
www.lifterdanmark.dk

Lager løbehjul med vareplatform

Til hurtig persontransport og varetransport internt.

Løbehjul med parallelstyring og hjul med kuglelejer.

Fodplade med beskyttelsesjern og kraftig fodbremseanordning på baghjulet.

Platformstørrelse: 690x585. Venderadius: 1200 mm

Total last: 150 kg.



Bestil eller hør mere på tlf.: 8672 2288 eller mail: post@lifterdanmark.dk

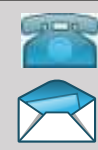

Løfteborde mobile med hydraulisk sakseanordning

Stærkt og robust løftehjælpemiddel til mange anvendelser på lager og værksted, gallerier mm. Fodpumpe, håndtag eller batteridrift for løft.

Klik på billederne og se produkterne i stor størrelse

Art.nr. 50301



Art.nr. 51015, 51030, 51050
51075, 51100



Art.nr. 52050
Elektrisk
2x22 Ah Batteri



Art.nr. 51035



Art.nr.	50301	51015	51030	51035	51050	51075	51100	52050
Model	PL LBM	PL 150 LB	PL 300 LB	PL 350 LBD	PL 500 LB	PL 750 LB	PL 1000 LB	PL 500-LB EL
Kapacitet Kg	300	150	300	350	500	750	1000	500
Min løftehøjde mm	450	220	340	355	340	420	380	440
Max løftehøjde mm	1100	720	880	1300	880	900	990	1025
Dim lastplade mm	950 x 600	700 x 450	850 x 500	910 x 500	850 x 500	1000 x 510	1015 x 510	1010 x 520
Lastplade matr.	Stål	3 mm stål, chrom	3 mm stål chrom	3 mm stål chrom	3 mm stål chrom	3 mm stål chrom	3 mm stål, chrom	3 mm stål chrom
Hjul Ø polyuretan	125	100	125	125	125	150	125	150
Cykler til max. højde	75	28	26	53	26	45	82	12 sek.
Håndtag	-	Nedfældeligt	Nedfældeligt	Nedfældeligt	Nedfældeligt	Fast	Fast	Fast
Håndtagshøjde mm	-	950	990	975	990	1000	980	990
Løftemotor	-	-	-	-	-	-	-	0,8 kw/24V



El-hydraulisk løftebord med sakseanordning. Løfter 500 kg op til 1025 mm's højde.



Art.nr.	52050
Model	PL 500-LB EL
Kapacitet Kg	500
Min løftehøjde mm	440
Max løftehøjde mm	1025
Dim lastplade mm	1010 x 520
Lastplade matr.	3 mm stål chrom
Hjul Ø polyuretan	150
Cykler til max. højde	12 sek.
Håndtag	Fast
Håndtagshøjde mm	990
Løftemotor	0,8 kw/24V

Bestil eller hør mere på tlf.: 8672 2288 eller mail: post@lifterdanmark.dk



Løftebord med hjul. Udført med dobbeltsaks for højt løft



Art.nr.	51035
Model	PL 350 LBD
Kapacitet Kg	350
Min løftehøjde mm	355
Max løftehøjde mm	1300
Dim lastplade mm	910 x 500
Lastplade matr.	3 mm stål chrom
Hjul Ø polyuretan	125
Cykler til max. højde	53
Håndtag	Nedfældeligt
Håndtagshøjde mm	975
Løftemotor	-

Bestil eller hør mere på tlf.: 8672 2288 eller mail: post@lifterdanmark.dk



Saksevogne med kapaciteter fra 150 til 1000 kg. Se data på nedenstående tabel



Art.nr.	51015	51030	51050	51075	51100
Model	PL 150 LB	PL 300 LB	PL 500 LB	PL 750 LB	PL 1000 LB
Kapacitet Kg	150	300	500	750	1000
Min løftehøjde mm	220	340	340	420	380
Max løftehøjde mm	720	880	880	900	990
Dim lastplade mm	700 x 450	850 x 500	850 x 500	1000 x 510	1015 x 510
Lastplade matr.	3 mm stål, chrom	3 mm stål, chrom	3 mm stål, chrom	3 mm stål, chrom	3 mm stål, chrom
Hjul Ø polyuretan	100	125	125	150	125
Cykler til max. højde	28	26	26	45	82
Håndtag	Nedfældeligt	Nedfældeligt	Nedfældeligt	Fast	Fast
Håndtagshøjde mm	950	990	990	1000	980
Løftemotor	-	-	-	-	-

Bestil eller hør mere på tlf.: 8672 2288 eller mail: post@lifterdanmark.dk



Saksebord der hæver og sænker ved hjælp af spindel og håndsving. Forsynet med polyurethan hjul. 2 af hjulene er drejelige med bremse og de to andre er faste hjul. Klarer 300 kg og løftehøjden er 1100 mm



Art.nr.	50301
Model	PL LBM
Kapacitet Kg	300
Min løftehøjde mm	450
Max løftehøjde mm	1100
Dim lastplade mm	950 x 600
Lastplade matr.	Stål
Hjul Ø polyuretan	125
Cykler til max. højde	75
Håndtag	-
Håndtagshøjde mm	-
Løftemotor	-

Bestil eller hør mere på tlf.: 8672 2288 eller mail: post@lifterdanmark.dk

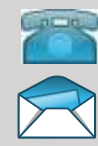

Sakseborde

Art.nr. 53100, 53150, 53200

Løfteborde til rigtig ergonomisk arbejdshøjde
Disse elektriske/hydrauliske løfteborde er beregnet til forskelligt værkstedsarbejde i industrien. U-bordet er beregnet til paller der kan køres ind over bordpladen med en palleløfter og derefter løftes op til arbejdshøjden. Bordene er forsynet med sikkerhedsramme hele vejen rundt om bordpladen, så bordet standser hvis noget kommer utilsigtet ind under bordpladen ved sænkning. Leveres med styreboks med op, ned og nødstop.

Art.nr. 54100



U-bord.



Art.nr.	53100	53150	53200	54100
Model	PLN 1000	PLN 2000	PLN 3000	U-bord
Kapacitet Kg	1000	2000	3000	1000
Max bordhøjde mm	1010	1010	1010	780
Min bordhøjde mm	235	235	235	80
Borddim. mm	1300 x 800	1300 x 800	1300 x 800	1420 x 1140
Løfthastighed belastet mm/s	40	22	30	42
Sænkehastighed belastet mm/s	35	33	40	48
Strømtilslutning	400 V/16Ah	400 V/16Ah	400 V/16Ah	400 V/16Ah
Hydraulikmotor	0,75 kw	0,75 kw	1,5 kw	0,75 kw
Egenvægt kg	220	280	320	250

Løfteborde med rampe. Lavprofil.

Elektrisk løftebord i lavprofil. Leveres med rampe så en pallevoan kan køre op på bordet med f.eks en palle med komponenter.

Art.nr	53250
Model	Lavprofilbord med rampe
Kapacitet Kg	1000
Max bordhøjde mm	1010
Min bordhøjde mm	80
Bordplade dim. mm	1450x1140
Løfthastighed belastet mm/s	40
Sænkehastighed belastet mm/s	35
Strømtilslutning	400 V/16Ah
Hydraulikmotor	0,75 kw
Egenvægt kg	270

Se stort billede [her...](#)





Løfteborde med rampe. Lavprofil. Byggehøjde kun 80 mm

Elektrisk løftebord i lavprofil. Leveres med rampe så en pallevogn kan køre op på bordet med f.eks en palle. Se data nedenfor



Art.nr	53250
Model	Lavprofilbord med rampe
Kapacitet Kg	1000
Max bordhøjde mm	1010
Min bordhøjde mm	80
Bordplade dim. mm	1450x1140
Løfthastighed belastet mm/s	40
Sænkehastighed belastet mm/s	35
Strømtilslutning	400 V/16Ah
Hydraulikmotor	0,75 kw
Egenvægt kg	270

Se mange flere sakseborde [her...](#)

Bestil eller hør mere på tlf.: 8672 2288 eller mail: post@lifterdanmark.dk

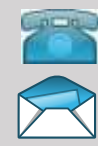

Pakkebur - Rullvogne med høje sider



Galvaniseret pakkebur med 3 sider

Elforzinket rullecontainer / pakkevogn med 2 drejhjul og 2 faste Ø100 mm hjul i massiv gummi. Maskedimension 105x350 mm

Art.nr	59110
Kapacitet kg	400
Indvendigt mål LxBxH mm	1140x760x1640
Udvendigt mål LxBxH mm	1200x800x180
Egenvægt kg	39



Hylde til pakkebur

Pakkebur - rullebur ROLLMAXI

Pakkebur med hjul i stor størrelse og til stor kapacitet. Forsynet med side der kan åbnes så man let kan komme til pakkerne / godset. Meget praktisk og robust. Som tilbehør fås hylder til pakkevognen. Maks 3 styk

Art. nr.	1940059112
Type	Rollmaxi
Udvendigt mål LxBxH mm	800x1200x1825
Indvendigt mål LxBxH mm	745x1145x1640
Maskestørrelse mm	100x400
Hjuldiameter	Nylon Ø125x40
Materiale	Forzinket stål
Kapacitet kg	500
Egenvægt	44

Pallebure - Pallepåsats



Pallebur - Blåmalet

Stabilt og robust pallebur. Er let og enkelt at adskille og samle efter behov uden værktøj. Spar plads ved at stable burene.

Art. nr	59210	59212	59214	59216
Kapacitet kg	500 pr. bur	500 pr. bur	500 pr. bur	500 pr. bur
Udv. mål •mm	1200x800x800	1200x800x1000	1200x800x1200	1200x800x1600
Egenvægt	25	30	35	40



Pallebur EUROBOX Special 1400

Galvaniserede pallepåsats. Den bedste løsning for opbevaring, transport og plukning af gods. Åbning i den korte side. Højde 1400 mm, -tilpasset så 2 bure kan stå oven på hinanden og passer ind i en standard lastbil. Kan nedfældes så de ikke optager megen plads ved returtransport.

Art. nr	2342059264
Type	Eurobox Special 1400
Mål udvendigt LxBxH mm	1200x800x1400
Maskkestørrelse mm	100x200 mm
Materiale	Galvaniseret stål
Kapacitet kg	800

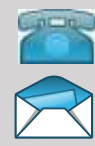

Skiltestandere til fortovet

Effektiv reklame til minimal pris

Easysign A- fortovsskilt

Enkelt og pænt A-fortovsskilt med magnetvindue. Til alle Virksomheder som ønsker at reklamere effektivt.

Til plakatstørrelse 700 x 1000 mm.

Stel i stål.

Stelfarve: Hvid eller rød

Vægt: 15 kg

Art. Nr. Rød: 73914

Art. Nr. Hvid: 73912



Top sign

Halvmåne topskilt med plads til logo.

Forsynet med magnetvindue for nem udskiftning

Af plakat. 2 størrelser, 500x700 mm og 700x1000 mm

Art. Nr.	73924	73926	73928	73930	73934	73938
Materiale	stål	stål	stål	stål	stål	stål
Farve.	Hvid	Rød	Sort	Sølv	Rød	Sølv
Vægt. kg	12	12	12	12	20	20
Vinduesmål mm	500x700	500x700	500x700	500x700	700x1000	700x1000

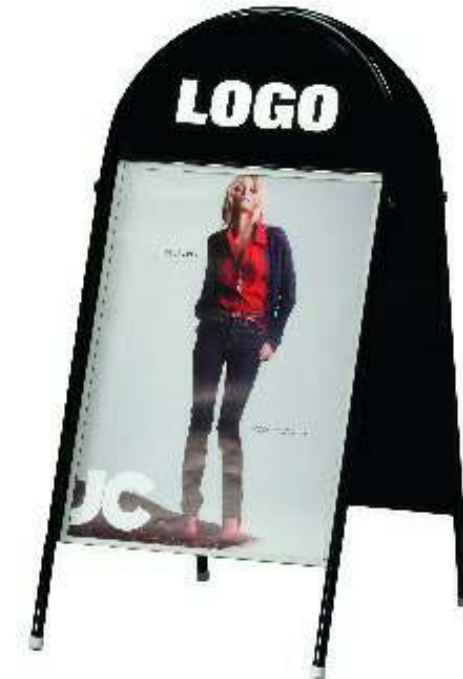

City Sign

Pænt halvmåne topskilt med plads til logo.

Fås i to størrelser, 500x700 mm og 700x1000 mm.

Stelfarve: Sort

Skifteramme for hurtig udskiftning af plakat.

Art. Nr.: 73940 - 500x 700 mm

Art. Nr.: 73942 - 700 x100 mm



Fortovsskilt - Klassisk

Et klassisk og solidt fortovsskilt til forskellige vejforhold.

Rammerne er 38 mm tykke på 500x700 mm skiltene

og 45 mm på

Art. Nr	73944	73946	73972
Materiale	Stål	Stål	Stål
Farve	Hvid	Rød	Hvid
Vægt kg	10	10	15
Vinduesmål	500x700	500x700	700x1000



Vind fortovsskilt - Smart

Kvalitetsskilt med fjederstel og stander udformet som beholder der fyldes med vand til ønsket vægt.

Er let at transportere på grund af påmonterede hjul på Foden.

Farve: Hvid

Vægt: 15 kg

Størrelse: 700 x 100 mm

Naterialer: Aluminium, stål og plast.



Stander forsynet med hjul



Affaldsspande - Affaldsbeholdere med hjul og farvet låg.

Affaldsbeholdere med farvede låg letter affaldssorteringen. Se anbefalede farvekoder længere nede på siden



Affaldsbeholder:

Volumen Liter	120	240	360
Bredde mm	490	580	580
Højde mm	930	1060	1100
Dybde mm	550	730	880
Hjuldia. Ø mm	200x50	200x50	200x50
Kapacitet kg	60	120	160
Farve	Mørkegrå	Mørkegrå	Mørkegrå

Sorter f.eks dit affald således:

	Blå	Papir
	Rød	Miljøfarligt
	Hvid	Plast
	Gul	Textil
	Brun	Komposterbart
	Grøn	Glas
	mørkegrå	Metal

Affaldsbeholder 120 liter

Art. Nr.	31101	31102	31103	31104	31105	31106	31107
Farve	Brun	Grøn	Rød	Gul	Hvid	Blå	Mørkegrå

Affaldsbeholder 240 liter

Art. Nr.	31201	31202	31203	31204	31205	31206	31207
Farve	Brun	Grøn	Rød	Gul	Hvid	Blå	Mørkegrå

Affaldsbeholder 360 liter

Art. Nr.	31301	31302	31303	31304	31305	31306	31307
Farve	Brun	Grøn	Rød	Gul	Hvid	Blå	Mørkegrå

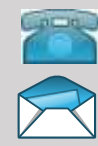

Arbejdsurv til montering på truckgaffler

Arbejdsurv til truck

Til sikker løft af personer. Udstyret med skridsikre gulve, dobbelt-virkende lås i porten.
Kurven opfylder kravene i henhold til svensk standard SS 3628.

Art.nr. 65002

Art.nr	65001	65002	65003
Størrelse mm	800x800	800x1200	1200x1200
Totalhøjde mm	1900	1900	2000
Til antal pers.	1	1	2
Tilladt totalvægt kg	200	250	500
Egenvægt Kg	100	125	150

Mål for gaffelkanaler
A=200 mm, B=230 mm, C=660 mm, D=75 mm

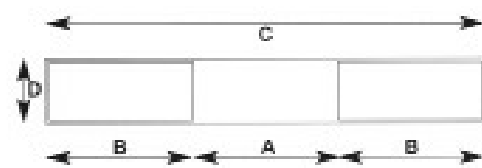



Velkommen til LIFTER DANMARK

Internt transportmateriel og værkstedsudstyr

- SwedLine produkter



Tlf.: 8672 2288



E-mail: post@lifterdanmark.dk

Se flere Lifter Danmark produkter på:

www.transportvogne.lifter.dk

Kæmpe udvalg af rulleborde og transportvogne til værksted, industri og lager

www.luftkompressor.dk

Her finder du bl.a et stort program i luftkompressorer og strømgeneratorer.

www.palleløfter.dk

Stort udvalg af pallevogne

www.saksebord.dk

Stort udvalg af sakseborde

www.minilift.dk

Minilifte og små stablere til kontor, lager, køkken, laboratorier mv.

www.armanni.dk

Stablere og selvkørende pallevogne i bedste kvalitet

www.køkkenvogne.dk

Transportmateriel til køkkenet

www.sækkevogne.dk

Sækkevogne i mange varianter, herunder trappesækkevogne.

www.saksevogne.dk

Mobile sakseborde, mindre sakseborde med hjul

www.pakkeborde_saksebord.dk

Her finder du forskellige pakke og arbejdsborde, også med hæve-sænke funktion

www.stiger.lifterdk.dk

Lagerstiger med platform. Også modeller med hejseplatform



For dette katalog forbeholder vi os ret til ændringer uden forbehold. Der tages forbehold for eventuelle trykfejl og uoverensstemmelser med billeder i kataloget.

Lifter Danmark - Axel Kiers Vej 8b - 8270 Højbjerg

Tlf.: 8672 2288 E-mail: post@lifterdanmark.dk - www.lifterdanmark.dk

Forside
Pallevogne og tilbehør
Sakseløfter
El pallevogne og stablere
Stablere manuelle
Selvkørende stablere
Små stablere
Sækkevogne
Maskinskøjter og møbeltransportør
Værktøjsskabe og små skabe
Arbejdsborde - Pakkeborde
Mobile værktøjsskabe
Stålskabe
Opbevaringsskabe
Reoler
Elefantfodder
Værktøjstavler og tilbehør
Rulleborde og rullevogne
Værktøjsvogne - værktøjscontainer
Tøndeløfter- tøndevender
Tøndeaggregat til truck
Spildbakker til tønder og dunke
Tøndeopbevaring
Tipcontainere åbne
Tipcontainere lukkede
Diverse tipcontainere
Sneskraber til truck
Trucktilbehør og truckværn
Donkraft til truck og maskiner
Truckkran og værkstedskraner
Rullebaner og lagerløbehjul
Saksevogne
Sakseborde
Pallebure, pakkebure
Skiltestandere
Affaldsbeholder med hjul
Truckkurv

[Lifter Danmark udstyr - links](#)